

消防年報

2018

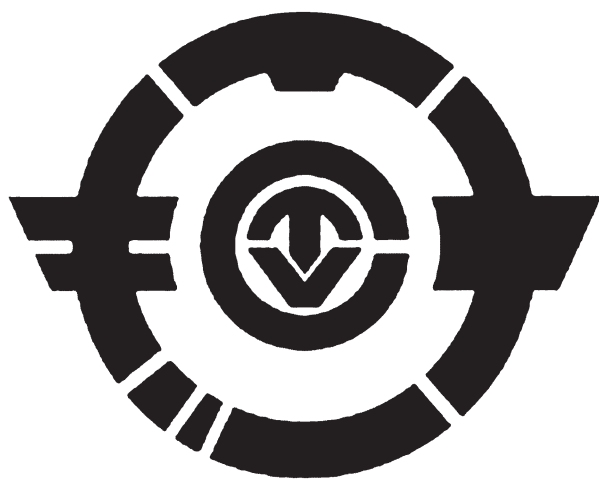

稲敷広域消防本部

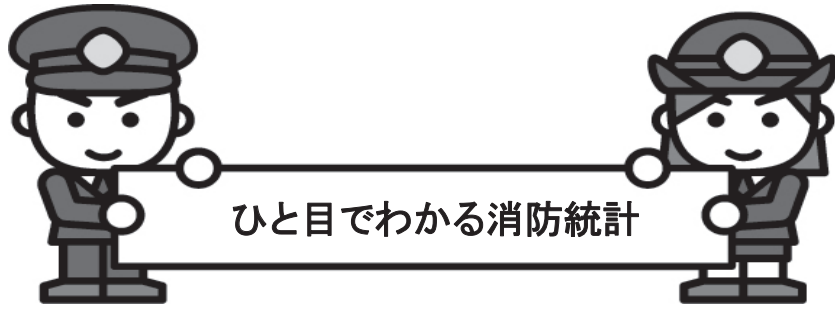

ひと目でわかる消防統計

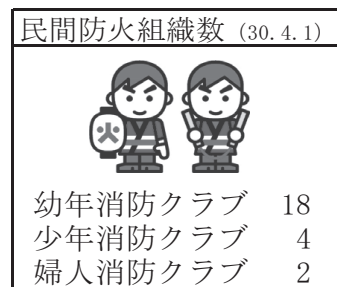
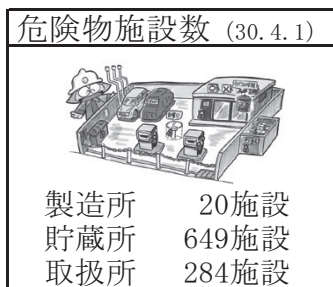
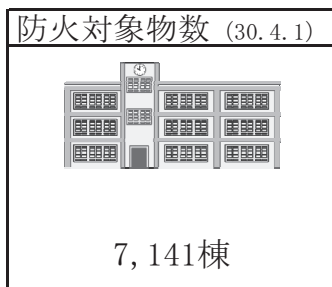
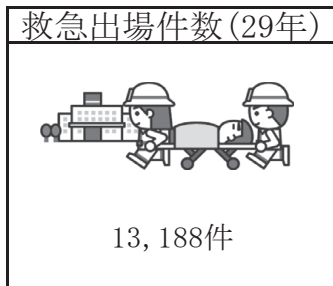
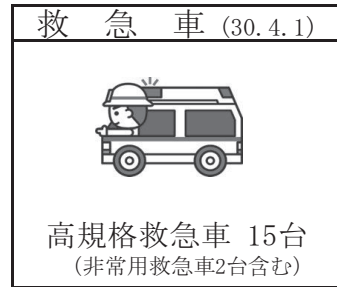
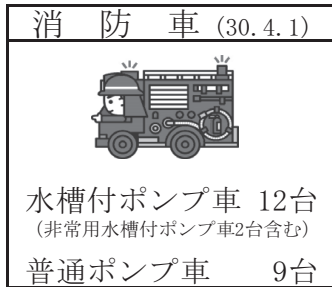
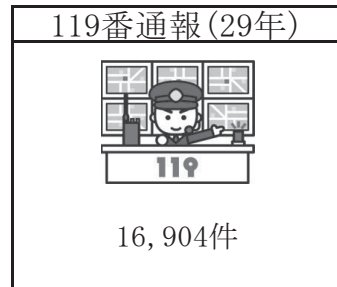
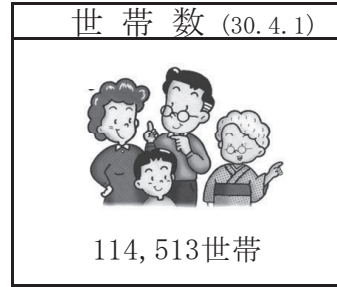
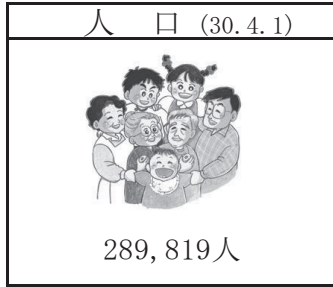
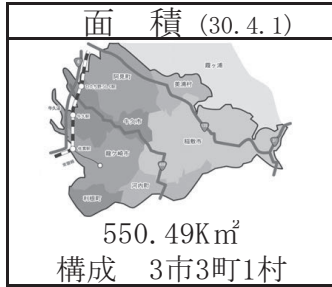

はじめに

この年報は、稲敷広域消防の現勢及び平成 29 年中における消防業務に関する諸般の事項を集録し、消防事情を紹介するために編集しました。

また、本書における統計については、暦年を原則として作成したのですが、これらによらないものについては、それぞれ記載した年月日及び期間により作成しました。

平成 30 年 7 月

稲敷広域消防本部

圏域の位置

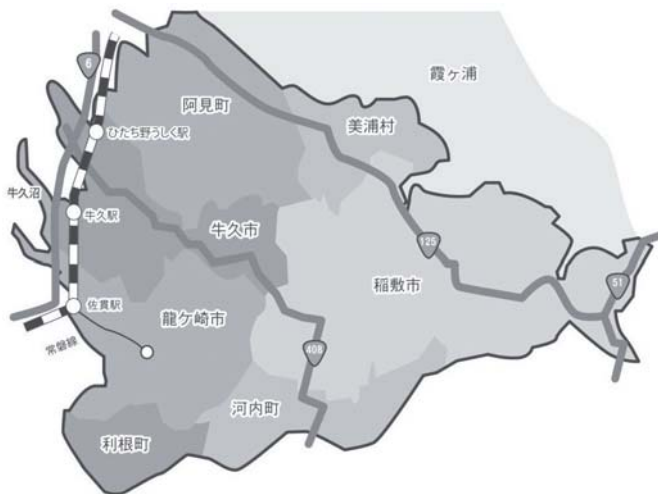

表紙説明

「組合章」で、円形はイナシキの円満団結を示し、中心にはC, T, V (市, 町, 村) を配し、左右の翼は、より一層の飛躍、発展を祈念しています。

目 次

平成 29 年度の主な行事・事業等	1
稲敷地方広域市町村圏の概要	3
稲敷広域消防の沿革	4
平成 29 年度更新車両等	8
総務関係	
稲敷広域消防の組織	10
消防本部事務分掌	11
消防署事務分掌	13
消防本部・消防署所庁舎一覧表	14
消防職員配置状況	15
消防職員階級別勤続年数	16
消防職員階級別年齢	17
職員教育・研修実施状況	18
組合予算・相互応援協定状況	19
予防関係	
予防広報活動の紹介	20
民間防火組織の活動紹介	21
火災予防ポスターコンクール	22
幼年消防クラブ員（消防隊員）任命	22
市町村別危険物施設状況	23
危険物製造所等許可状況	23
危険物規制事務等手数料	23
市町村別防火対象物現況	24
法届出状況	25
条例届出状況	26
中高層建築物	27
消防同意事務状況	28
民間防火組織一覧	29
警防関係	
消防機動力	30
消防車両等の配置状況	32
主な消防器具等	34
消防隊の主な訓練及び講習会等	35
総出場状況	37
所属別火災出場状況	38
救助事故種別出動件数及び活動件数	39
救助事故種別救助人員及び車両搬送人員	39
救助事故種別出動人員及び活動人員	39
救助事故種別発生場所別出動件数	40
救助事故種別発生場所別活動件数	40
救助事故種別発生場所別救助人員	40

救助事故種別出動車両台数	41
救助事故種別活動車両台数	41
救助隊員の訓練実施状況	41
圏域内市町村別消防水利施設設置状況	42
通信関係	
通信・指令の業務	43
119番通報電話機別の推移	44
通信系統	45
通信施設状況	46
119番着信件数・災害出場指令件数	47
無線局一覧表	48
緊急通報システム受信状況	52
気象警報注意報発令調	53
月別風速・気温・湿度・雨量調	54
火災関係	
火災原因調査	55
火災統計上の参考事項	56
火災概況	58
市町村別火災概要	59
月別火災種別	60
曜日別火災種別	60
時間帯別火災種別	60
火災種別出火原因	61
過去5年間の火災原因状況	62
過去10年間の火災件数推移	62
救急関係	
各種救急訓練・事例検討会の紹介	63
ドクターヘリ及びドクターカーの紹介	64
救急講習会の紹介	65
稲敷地区メディカルコントロール協議会の紹介	65
市町村別救急出動状況	66
月別救急出動状況	66
事故種別年齢区分別搬送状況	67
事故種別傷病程度別搬送状況	67
救急隊員の行った応急処置件数調	68
市町村別救急発生状況推移	69
救急出場件数推移	70
救命講習実施状況	70
救急蘇生の状況	71
管内消防団関係	
管内消防団の状況	72

平成 29 年度の主な行事・事業等

4 月

- ◆ 稲敷地方危険物安全協会総会
- ◆ 法制執務研修
- ◆ 茨城県高速道連絡協議会総会



二組合水防訓練

5 月

- ◆ 二組合水防訓練
- ◆ 人事評価研修
- ◆ 稲敷MC協議会 理事会・総会
- ◆ 第1回消防運営委員会
- ◆ 第1回救急隊員研修会
- ◆ JAとりで総合医療センター事例検討会
- ◆ 火災調査主任調査員研修会



茨城県消防救助技術大会

6 月

- ◆ 茨城県消防救助技術大会
- ◆ JAとりで総合医療センター医療連携講演会
- ◆ プリセプター研修会
- ◆ 火災原因調査指導者研修会
- ◆ 第1回予防・警防研修会（電気の安全）
- ◆ 霞ヶ浦地区水防訓練
- ◆ 産業医巡視・健康相談（龍ヶ崎署）
- ◆ 通信指令課員シミュレーション訓練



指揮訓練

7 月

- ◆ 指揮訓練
- ◆ 第2回救急隊員研修会
- ◆ 筑波大学医療連携懇談会
- ◆ 政策法務研修
- ◆ 消防職員委員会
- ◆ 社会福祉施設等における夜間防火管理体制研修会（火災図上演習）



予防研修会

8 月

- ◆ 第2回予防研修会（違反処理）
- ◆ 職員健康診断
- ◆ 産業医巡視（いなほ署）
- ◆ 潜水訓練（霞ヶ浦）
- ◆ 第3回救急隊員研修会

9 月

- ◆ JAとりで総合医療センター救急事例検討会
- ◆ 産業医巡視（利根署）
- ◆ 特殊災害対応訓練
- ◆ 潜水訓練（利根川）



JAとりで救急事例検討会

10月

- ◆ 第2回消防運営委員会
- ◆ 産業医巡視（阿見署）
- ◆ 第3回予防研修会（危険物規制）
- ◆ 救助隊全体訓練
- ◆ 緊急消防援助隊後方支援訓練



緊急消防援助隊訓練

11月

- ◆ 警防技術訓練
- ◆ 人事評価研修
- ◆ 産業医巡視（新河分署）
- ◆ 消防運営委員会視察研修
- ◆ 茨城県・稲敷市総合防災訓練（稲敷市）



茨城県・稲敷市総合防災訓練

12月

- ◆ 火災調査研究発表会
- ◆ B C災害対応訓練
- ◆ 産業医巡視（消防本部）
- ◆ J Aとりで総合医療センター事例検討会



火災調査研究発表会

1月

- ◆ 救助隊全体訓練
- ◆ 警防技術勉強会



救急事例検討会

2月

- ◆ 職員健康診断
- ◆ 震災対応訓練
- ◆ 茨城県救助研修会
- ◆ 第1回救急事例検討会（ドクターヘリ）
- ◆ 土浦協同病院医療懇談会



救助隊全体訓練

3月

- ◆ プリセプタープロジェクト会議
- ◆ 救助隊全体訓練
- ◆ 産業医健康講話
- ◆ J Aとりで総合医療センター救急事例検討会
- ◆ 緊急消防援助隊航空部隊受援訓練

稲敷地方広域市町村圏の概要

本圏域は、都心より東へ50～70 km、茨城県の南端に位置し、J R常磐線沿いの龍ヶ崎市、牛久市と東に位置する稲敷市を中心に3市3町1村によって構成され、人口は、約29万人、総面積は、約550k m²に及んでいます。

圏域北部は、風光明媚な霞ヶ浦に面し、東南部は、釣りの名所である利根川、横利根川に境を接し、西部は、紫峰筑波山を北方に仰ぎ、小貝川、牛久沼で境をなしています。

圏域内総面積のうち、約65%が稲敷台地と呼ばれる標高25m前後の台地で、西部は、J R佐貫駅、J R牛久駅及びJ Rひたち野うしく駅を玄関口に首都圏のベッドタウンとして都市化の進展と人口が増加し住宅団地等の開発が盛んであるなか、圏域から東部においては、県内有数の穀倉地帯として整備の進んだ水田が広がる一方、首都圏中央連絡自動車道等の開通に伴い、各地に工業団地の開発が行われ、農業中心に経緯してきた様相にも、変化が著しい状況にあります。

こうしたなかで、当組合消防本部は、圏域約29万の住民のため、安全で安心な街づくりに、防災の担い手として努力しております。

構成市町村面積・人口・世帯数

平成30年4月1日現在

市町村別	面積 (k m ²)	人口 (人)	世帯数 (戸)
龍ヶ崎市	78.55	77,200	31,384
牛久市	58.92	84,691	34,189
稲敷市	205.81	41,071	14,640
阿見町	71.40	47,442	19,386
利根町	24.90	15,678	6,141
河内町	44.30	8,742	2,964
美浦村	66.61	14,995	5,809
合計	550.49	289,819	114,513

(人口・世帯数は茨城県企画部統計課調)

稲敷広域消防の沿革

龍ヶ崎市，牛久町，江戸崎町，利根町，東村，河内村，新利根村，美浦村，桜川村の9ヶ市町村は，昭和47年8月15日の広域市町村整備配置要綱により広域市町村圏の指定をうけたので，同要綱に基づいて総合計画を策定し，昭和48年12月17日，茨城県知事より稲敷地方広域市町村圏事務組合の設立を条件付きで許可された。しかし，消防の特殊性を鑑み昭和49年6月10日消防条項を規約に組入れ昭和50年4月1日，消防本部を発足する。

- 昭和50年 4月1日 1市3町5村をもって稲敷地方広域市町村圏事務組合消防本部を発足し，既設の龍ヶ崎消防署を核として業務を開始する。消防職員37名増員 職員数97名となる。初代消防長 岡田昭守 就任。
- 7月1日 江戸崎消防署並びに牛久消防署を開設し，3署とする。
- 10月1日 消防職員1名増員，職員数98名となる。
- 昭和51年 4月1日 消防職員25名増員，職員数123名となる。
- 4月2日 先に開設した牛久消防署庁舎，鉄筋コンクリート造一部2階建て，延床面積441.50㎡が完成し移転する。
- 7月1日 江戸崎消防署東出張所を開設し，3署1出張所とする。
消防職員1名増員 職員数124名となる。
- 8月10日 消防長 宮本 衛 となる。
- 12月17日 先に開設した江戸崎消防署庁舎，鉄筋コンクリート造一部2階建て，延床面積458.55㎡が完成し移転する。
- 昭和52年 4月1日 消防職員35名増員，職員数158名となる。
- 7月1日 龍ヶ崎消防署利根出張所を開設し，3署2出張所とする。
- 12月6日 先に開設した江戸崎消防署東出張所庁舎，鉄筋コンクリート造平屋建て，延床面積290.00㎡が完成し移転する。
- 昭和53年 1月20日 江戸崎消防署美浦出張所を開設 鉄筋コンクリート造平屋建て，延床面積363.84㎡，3署3出張所とする。
- 4月1日 消防職員20名増員，職員数178名となる。
- 7月1日 龍ヶ崎消防署新利根出張所及び江戸崎消防署桜川出張所を開設し，3署5出張所とする。消防職員7名増員，職員数185名となる。
- 昭和54年 1月1日 消防職員1名増員，職員数186名となる。
- 1月25日 先に開設した龍ヶ崎消防署利根出張所庁舎，鉄筋コンクリート造平屋建て，延床面積254.65㎡が完成し移転する。
- 4月1日 消防職員17名増員，職員数203名となる。
- 7月1日 龍ヶ崎消防署河内出張所を開設し，3署6出張所とする。
- 昭和55年 1月1日 消防職員2名増員，職員数205名となる。
- 2月13日 先に開設した江戸崎消防署桜川出張所庁舎，鉄筋コンクリート造平屋建て，延床面積289.53㎡が完成し移転する。

- 2月29日 先に開設した龍ヶ崎消防署新利根出張所庁舎、鉄筋コンクリート造平屋建て、延床面積 291.91 m²が完成し移転する。
- 昭和 56 年 3月2日 先に開設した龍ヶ崎消防署河内出張所庁舎、鉄筋コンクリート造平屋建て、延床面積 305.50 m²が完成し移転する。
- 3月27日 消防本部庁舎、鉄筋コンクリート造3階建て、延床面積 970.21 m²が完成し移転する。
- 10月1日 消防長 仲山 徹となる。
- 12月15日 牛久消防署庁舎 車庫、仮眠室 104.00 m²を増築する。
- 昭和 57 年 4月1日 消防職員8名増員 職員数 205名となる。
- 昭和 58 年 3月14日 龍ヶ崎消防署河内出張所に救助訓練塔A、B、C塔が完成する。
- 10月1日 消防長事務取扱 宮本 衛となる。
- 昭和 59 年 3月30日 茨城県防災行政無線が消防本部に設置される。
- 8月15日 消防長事務取扱 岡田昭守となる。
- 昭和 60 年 3月1日 救急指令装置、地図検索装置を設置、通信指令室を開設する。
- 4月1日 消防本部の組織規則の一部を改正し消防本部の機構を3課10係とする。
- 昭和 61 年 6月1日 牛久町が市制を施行し牛久市となり、構成市町村は2市2町5村となる。
- 昭和 62 年 4月1日 消防職員27名増員 職員数 225名となる。
- 龍ヶ崎消防署利根出張所を利根消防署として開設し、職員17名を配置する。
- 龍ヶ崎消防署西部出張所を開設 鉄筋コンクリート造平屋建て、延床面積 319.75 m²、職員11名を配置する。
- 牛久消防署西部出張所を開設 鉄筋コンクリート造平屋建て、延床面積 339.67 m²、職員11名を配置する。
- 昭和 63 年 1月31日 利根消防署庁舎 65.2 m²を増築する。
- 平成 3 年 4月1日 消防職員18名増員 職員数 235名となる。
- 12月12日 通信指令装置及び車両に消防用無線全国共通波を整備する。
- 平成 4 年 4月1日 消防職員14名増員 職員数 248名となる。
- 5月30日 消防長事務取扱 内藤謙吉となる。
- 8月6日 消防長事務取扱 海老原龍生となる。
- 平成 5 年 4月1日 消防長 海老原淳二となる。
- 平成 6 年 4月1日 消防職員13名増員 職員数 259名となる。
- 平成 7 年 4月1日 消防本部の組織規則を一部改正し、本部の機構を5課13係とする。また、消防署の組織規程を全部改正する。
- 消防職員15名増員 職員数 273名となる。
- 9月5日 消火隊3隊を含む計6隊を緊急消防援助隊として登録する。
- 10月6日 消防本部20周年記念式典開催
- 平成 8 年 4月1日 消防職員16名増員 職員数 287名となる。
- 6月1日 河内村及び新利根村が町制を施行し河内町、新利根町となり、構成市町村は、2市4町3村となる。
- 9月1日 東村が町制を施行し東町となり、構成市町村は、2市5町2村となる。
- 平成 9 年 4月1日 消防職員16名増員 職員数 299名となる。

平成 10 年	3 月 31 日	利根消防署庁舎 23.55 m ² を増築する。
平成 10 年	4 月 1 日	消防職員 1 1 名増員 職員数 3 0 9 名となる。
平成 11 年	3 月 23 日	江戸崎消防署庁舎 406.07 m ² を増築する。
	4 月 1 日	消防長 松本育之となる。消防職員 1 2 名増員 職員数 3 1 8 名となる。
平成 12 年	4 月 1 日	消防職員 6 名増員 職員数 3 2 1 名となる。
平成 13 年	4 月 1 日	消防長 関口忠夫となる。消防職員 7 名増員 職員数 3 2 2 名となる。
平成 14 年	4 月 1 日	消防本部の組織に関する規則の一部を改正し、消防本部の機構を 4 課 1 1 係とする。消防職員 2 名増員 職員数 3 2 0 名となる。
平成 15 年	4 月 1 日	消防長 酒井保之となる。
平成 16 年	4 月 1 日	消防長 長田保一となる。消防本部の組織に関する規則の一部を改正し、消防本部の機構を 5 課 1 0 係とする。 消防署の組織に関する規程の一部を改正し、消防署の機構を 3 課とする。 消防職員 4 名増員 職員数 3 1 7 名となる。
平成 17 年	3 月 22 日	江戸崎町，東町，新利根町，桜川村の 4 町村合併により稲敷市誕生。
	4 月 1 日	消防職員 5 名増員 職員数 3 2 2 名となる。
	7 月 1 日	消防署の組織に関する規程の一部を改正し、消防署の機構を 4 課とする。
平成 18 年	3 月 15 日	龍ヶ崎消防署新庁舎 鉄骨造 2 階建て，延床面積 1,967.64 m ² が完成し移転する。消防本部通信指令課に高機能通信指令装置が更新となる。
	4 月 1 日	消防長 川崎榮一となる。
平成 20 年	4 月 1 日	消防長 仲山松男となる。 消防職員 1 1 名増員 職員数 3 2 2 名となる。
平成 21 年	4 月 1 日	牛久消防署東部出張所を開設 鉄骨造平屋建て，延床面積 575.0 m ² ，職員 1 6 名を配置する。同西部出張所を閉庁する。 消防長 川井 寛となる。 消防職員 1 1 名を採用 職員数 3 2 7 名となる。
平成 22 年	4 月 1 日	消防長 本谷正一となる。 消防本部の組織に関する規則の一部を改正し、消防本部の機構を 5 課 1 1 係とする。 消防職員 8 名を採用 職員数 3 2 9 名となる。 江戸崎消防署桜東分署を開設 鉄骨造平屋建て，延床面積 650.50 m ² ，職員 2 5 名を配置する。 江戸崎消防署東出張所，同桜川出張所を閉庁する。
	7 月 1 日	高度救助隊（スーパーレスキュー稲敷）発足，隊員 1 4 名を龍ヶ崎消防署に配置する。
平成 23 年	1 月 13 日	牛久消防署庁舎 仮眠室 271.88 m ² を増築する。
	4 月 1 日	消防職員 9 名を採用 職員数 3 3 2 名となる。
平成 24 年	4 月 1 日	消防職員 1 1 名を採用 職員数 3 3 3 名となる。 龍ヶ崎消防署新河分署を開設 鉄骨造 2 階建て，延床面積 719.79 m ² ，職員 2 5 名を配置する。 龍ヶ崎消防署河内出張所，江戸崎消防署新利根出張所を閉庁する。

- 平成 25 年 4 月 1 日 消防長 酒井健生となる。
消防本部の組織に関する規則の一部を改正し、消防本部の機構を 5 課 1 2 係とする。
消防職員 1 4 名を採用 職員数 3 3 4 名となる。
- 平成 26 年 4 月 1 日 消防職員 1 6 名を採用 職員数 3 3 1 名となる。
- 平成 27 年 4 月 1 日 阿見町消防本部との広域化を実施。消防本部の名称を稲敷広域消防本部とする。
消防長 石塚伸也となる。
消防本部の組織に関する規則の一部を改正し、消防本部の機構を 5 課 1 隊 1 3 係とする。
消防職員 1 9 名を採用 職員数 3 9 4 名となる。
いなほ消防署開設 鉄骨造 2 階建て、延床面積 1,868.26 m²、職員 5 2 名を配置する。
江戸崎消防署、同美浦出張所を閉庁する。
- 平成 28 年 4 月 1 日 消防本部の組織に関する規則の一部を改正し、消防本部の機構を 5 課 1 隊 1 6 係とする。
消防職員 1 5 名を採用 職員数 4 0 1 名となる。
- 平成 29 年 4 月 1 日 消防長 澁谷明宏となる。
消防職員 2 5 名、再任用職員 5 名を採用 職員数 3 9 5 名となる。
10 月 1 日 消防職員 2 名を採用 職員数 3 9 4 名となる。
- 平成 30 年 4 月 1 日 消防本部の組織に関する規則の一部を改正し、消防本部の機構を 5 課 1 隊 1 5 係とする。
消防職員 1 6 名、再任用職員 9 名を採用 職員数 3 9 6 名となる。

平成 29 年度更新車両等



支援車

配 置 先：消防本部警防課

主な装備：大型発電機

テレビ

大型冷凍庫

冷水シャワー



消防ポンプ自動車

配 置 先：龍ヶ崎消防署

主な装備：圧縮空気泡消火装置

ホースカー

空気呼吸器

マルチ型ガス測定器



資機材搬送車

配 備 先：阿見消防署

主な仕様：乗車定員 3 名

最大積載量 3 0 0 0 k g

6 速オートマチック

2 輪駆動



指揮車

配 備 先：消防本部警防課指揮隊

主な装備：ストレッチャー式指揮機

デジタル風速計

セーフティライト



広報車

配置先：いなほ消防署桜東分署
 主な仕様：乗車定員6名
 6速オートマチック
 2輪駆動



高規格救急自動車

配置先：龍ヶ崎消防署
 主な装備：酸素呼吸器
 人工呼吸器
 自動体外除細動器
 観察用モニター

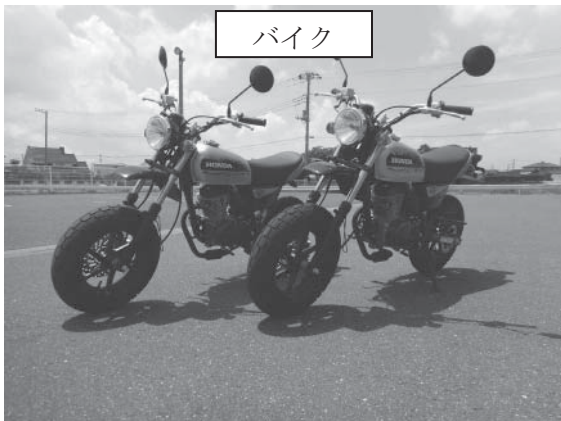

バイク

配置先：龍ヶ崎消防署新河分署
 いなほ消防署桜東分署
 主な仕様：ホンダ・JBH-AC18
 50cc



救助ボート

配備先：いなほ消防署
 主な仕様：最大搭乗人員5人
 ウレタン製ボート
 船外機

総務



- 消防職員研修
講演「職場におけるハラスメント等の防止・対応策について」

稲敷広域消防の組織

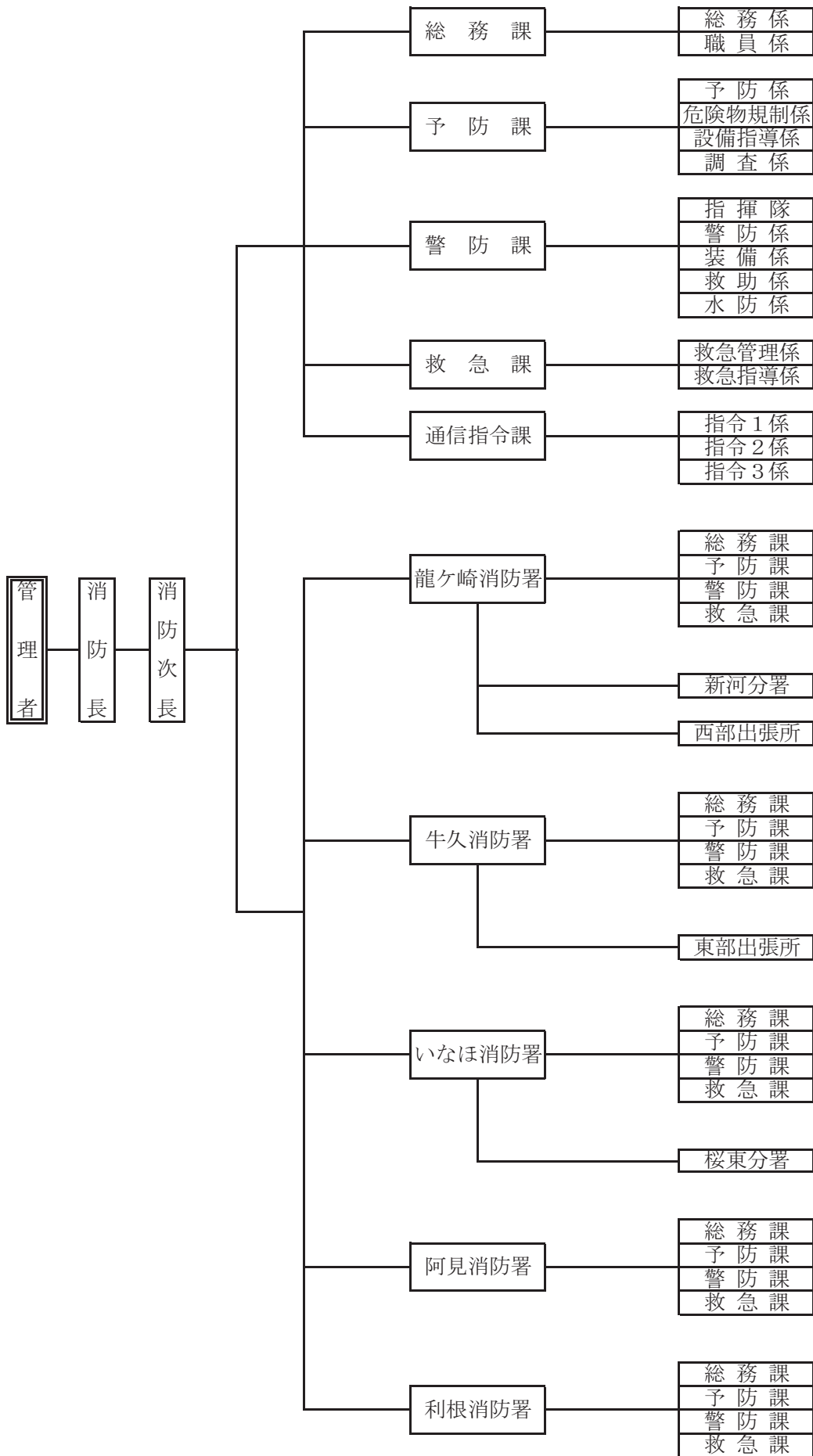

消防本部事務分掌

総務課

- (1) 公印の管守に関する事。
- (2) 文書に関する事。
- (3) 職員の昇任、昇格に関する事。
- (4) 消防関係例規に関する事。
- (5) 消防施設の整備及び管理に関する事。
- (6) 職員の健康管理及び福利厚生に関する事。
- (7) 職員の任免、配置、服務、分限、懲戒、表彰その他人事に関する事。
- (8) 職員の給与、公務災害補償及び補償補填に関する事。
- (9) 研修計画及び管外消防との情報連絡に関する事。
- (10) 貸与品及び消耗品等に関する事。
- (11) 予算、決算及び経理に関する事。
- (12) 消防事務の企画及び事務管理に関する事。
- (13) 消防用財産の管理に関する事。
- (14) 組織及び制度に関する事。
- (15) 統計に関する事。
- (16) 他の課に属さない事。

予防課

- (1) 火災の予防に関する事。
- (2) 民間防火組織等の育成及び防火思想の普及に関する事。
- (3) 予防査察及び指導に関する事。
- (4) 広報及び広聴に関する事。
- (5) 罹災証明等に関する事。
- (6) 統計に関する事。
- (7) 防火管理者及び危険物取扱者に関する事。
- (8) 火災原因及び損害の調査に関する事。
- (9) 建築確認等の同意に関する事。
- (10) 消防用設備等の検査及び指導に関する事。
- (11) 消防対象物（危険物製造所等を除く）の使用の届出等に関する事。
- (12) 火災予防条例に基づく届出等に関する事。
- (13) 火気使用設備及び器具に関する事。
- (14) 危険物製造所等の許認可に関する事。
- (15) 危険物製造所等の火災予防措置に関する事。
- (16) 少量危険物、指定可燃物等の火災予防措置に関する事。
- (17) 液化石油ガス貯蔵取扱施設の保安上の措置に関する事。
- (18) 圧縮アセチレンガス等の届出に関する事。
- (19) 防火協力団体に関する事。

警防課

- (1) 災害現場活動の指揮に関する事。
- (2) 出場隊の運用・安全管理に関する事。

- (3) 災害情報の収集・管理に関する事。
- (4) 現場の観察及び効果並びに評定に関する事。
- (5) 警防計画及び演習，訓練に関する事。
- (6) 核燃料物質及び放射性同位元素，劇物，毒薬等の貯蔵取扱の届出に関する事。
- (7) 消防の相互応援に関する事。
- (8) 水火災その他災害出動及び連絡調整並びにこれらによる被害調査等に関する事。
- (9) 消防技術の研究及び指導に関する事。
- (10) 消防の教養，訓練等に関する事。
- (11) 地理水利の調査及び保守に関する事。
- (12) 都市計画等の消防施設設置に関する事。
- (13) 車両の安全運転管理及び交通事故に関する事。
- (14) 消防機械器具の整備及び管理に関する事。
- (15) 消防油脂類，消火薬剤及び消防用資器材の管理等に関する事。
- (16) 救助及び潜水業務に関する事。
- (17) 統計に関する事。
- (18) 水防事務に関する事。

救急課

- (1) 救急業務に係る調査及び研究に関する事。
- (2) 救急資器材，医薬品等の整備及び管理に関する事。
- (3) 救急車両の配備，維持管理等に関する事。
- (4) 救急活動技術の研究及び指導訓練に関する事。
- (5) 医療機関その他関係機関との連絡調整に関する事。
- (6) 感染防止に関する事。
- (7) ドクターヘリ等運用に関する事。
- (8) 茨城 DMAT 運用に関する事。
- (9) 救急要請受付時の口頭指導に関する事。
- (10) 患者等搬送事業に関する指導及び認定に関する事。
- (11) 応急手当普及業務に関する事。
- (12) 稲敷地区メディカルコントロール協議会に関する事。
- (13) 統計に関する事。
- (14) その他救急業務に関する事。

通信指令課

- (1) 消防緊急システムの企画，調整及び運営管理に関する事。
- (2) 通信技術の研究及び指導に関する事。
- (3) 出動指令に関する事。
- (4) 通信統制に関する事。
- (5) 各種災害関係情報の収集及び伝達に関する事。
- (6) 消防及び救急の相互応援指令に関する事。
- (7) 防災行政無線に関する事。
- (8) 緊急通報システムに関する事。
- (9) その他通信指令事務に関する事。

消 防 署 ・ 分 署 事 務 分 掌

総 務 課

- (1) 公印の管守に関する事。
- (2) 文書に関する事。
- (3) 職員の研修及び訓練に関する事。
- (4) 職員の福利厚生及び健康管理に関する事。
- (5) 職員の服務、規律、願及び届に関する事。
- (6) 経理に関する事。(分署を除く。)

予 防 課

- (1) 火災予防思想の普及に関する事。
- (2) 予防査察及び指導に関する事。
- (3) 建築確認等の同意及び消防用設備等の検査に関する事。
- (4) 危険物、少量危険物、指定可燃物等の規制及び当該施設の査察に関する事。
- (5) 火災の原因及び損害の調査に関する事。
- (6) 統計に関する事。
- (7) 防火管理者、消防設備士及び危険物取扱者に関する事。
- (8) 消防諸証明に関する事。
- (9) 防火協力団体に関する事。

警 防 課

- (1) 火災その他の災害の警戒及び防ぎょ活動(以下「消防活動」という。)に関する事。
- (2) 警防活動技術等の研修及び訓練に関する事。
- (3) 消防活動上支障となる物質等の調査及び防災指導に関する事。
- (4) 救急活動との連携に関する事。
- (5) 地理及び水利の調査に関する事。
- (6) 消防車両、機械器具、装備、資材等の点検整備及び保全に関する事。
- (7) 救助活動に関する事。
- (8) 救助技術の研修及び訓練に関する事。
- (9) 統計に関する事。
- (10) 消防団との連携に関する事。
- (11) 他の関係機関との連絡調整に関する事。

救 急 課

- (1) 救急活動に関する事。
- (2) 救急技術等の研修及び訓練に関する事。
- (3) 警防活動との連携に関する事。
- (4) 統計に関する事。
- (5) 医療機関その他関係機関との連絡調整に関する事。
- (6) 救急車両、資機材、医薬品等の点検管理に関する事。

消防本部・消防署所庁舎一覧表

区分 名称	所在地	建物構造	建物面積	竣工年月日
消防本部	龍ヶ崎市 3,571番地の1	鉄筋コンクリート造 3階建	土地 917.50 m ² 庁舎 970.21 m ² 倉庫 67.16 m ²	昭和56年3月27日
龍ヶ崎消防署	龍ヶ崎市 1,759番地	鉄骨造 2階建	土地 4,918.00 m ² 庁舎 1,967.64 m ² 水防倉庫 55.78 m ²	平成18年3月15日
牛久消防署	牛久市栄町 4丁目1番地	鉄筋コンクリート造 2階建	土地 2,470.99 m ² 庁舎 817.38 m ²	昭和51年4月2日 昭和56年12月増築 平成23年1月増築
いなほ消防署	稲敷市犬塚 1,570番地2	鉄骨造 2階建	土地 11,448.21 m ² 庁舎 1,868.26 m ² 防災倉庫 350.00 m ² 訓練塔(5階建) 180.00 m ²	平成27年3月30日
阿見消防署	阿見町若栗 3,337番地	鉄筋コンクリート造 2階建	土地 4,402.00 m ² 庁舎 1,358.83 m ² 訓練塔A 96.00 m ² 訓練塔B 121.00 m ²	昭和58年7月10日
利根消防署	利根町布川 2,073番地	鉄筋コンクリート造 平屋建	土地 2,522.43 m ² 庁舎 343.40 m ² 倉庫 29.43 m ²	昭和54年1月25日 昭和63年1月増築 平成10年3月増築
龍ヶ崎消防署 新河分署	河内町長竿 5,765番	鉄骨造 2階建	土地 4,384.00 m ² 庁舎 791.79 m ² 倉庫 138.00 m ²	平成24年3月24日
いなほ消防署 桜東分署	稲敷市上須田 355番1	鉄骨造 平家建	土地 5,578.00 m ² 庁舎 650.50 m ² 倉庫 100.00 m ² 防災倉庫 52.67 m ²	平成22年2月11日
龍ヶ崎消防署 西部出張所	龍ヶ崎市馴柴町 1区23番地の2	鉄筋コンクリート造 平家建	土地 1,490.00 m ² 庁舎 319.75 m ²	昭和62年3月12日
牛久消防署 東部出張所	牛久市久野町 798番地1	鉄骨造 平家建	土地 2,477.14 m ² 庁舎 575.00 m ²	平成21年3月29日

消 防 職 員 配 置 状 況

平成30年4月1日現在

階級 所属		消 防 正 監	消 防 監	消 防 司 令 長	消 防 司 令	消 防 司 令 補	消 防 士 長	消 防 副 士 長	消 防 士	そ の 他 の 職 員	計
		消 防 本 部	消 防 長	1							
	消 防 次 長		1								1
	総 務 課			2	1	1	1			2	7
	予 防 課		1		2	3	1				7
	警 防 課		1		9	4					14
	救 急 課		1		1	1	1				4
	通 信 指 令 課			1	9	3	3				16
	小 計	1	4	3	22	12	6	0	0	2	50
龍ヶ崎消防署			★ 1	1	9	11	10	11	19		62
	新河分署			1	4	5	6	3	5		24
	西部出張所				2	4	4	4	4		18
	小 計	0	1	2	15	20	20	18	28	0	104
牛久消防署			1		9	9	12	11	18		60
	東部出張所				2	3	4	5	3		17
	小 計	0	1	0	11	12	16	16	21	0	77
いなほ消防署			1	1	8	7	11	9	14		51
	桜東分署			1	4	5	6	4	4		24
	小 計	0	1	2	12	12	17	13	18	0	75
阿見消防署			1	1	8	8	10	9	13		50
利根消防署				2	7	4	5	4	4		26
合 計		1	8	10	75	68	74	60	84	2	382

★ 消防次長を兼務

※ 再任用職員9名、派遣等職員5名を除く。

消 防 職 員 階 級 別 勤 続 年 数

平成30年4月1日現在

階級 勤続年数	消 防 正 監	消 防 監	消 防 司 令 長	消 防 司 令	消 防 司 令 補	消 防 士 長	消 防 副 士 長	消 防 士	そ の 他 の 職 員	計
1 年未満								18		18
1 年以上								25		25
2 "								13		13
3 "							1	17		18
4 "							6	10		16
5 "							15	1		16
6 "						1	10			11
7 "						1	5			6
8 "						5	5			10
9 "						7	5			12
10 "					1	7	6			14
11 "						4				4
12 "						1				1
13 "					3	3				6
14 "					1	3			1	5
15 "										
16 "					1	1				2
17 "				1	1	5			1	8
18 "				1	1	2				4
19 "					5	5				10
20 "					3	9	1			13
21 "				1	11	4	2			18
22 "				7	9	1				17
23 "				1	5	5	1			12
24 "				2	7	6				15
25 "				1						1
26 "				6	3	2	2			13
27 "				5	8	2	1			16
28 "				1						1
29 "										
30 "										
31 "			2	20	5					27
32 "										
33 "										
34 "				3						3
35 "										
36 "			4	1	1					6
37 "			1	7						8
38 "										
39 "	1		2	5	1					9
40 "		3	1	6						10
41 "		5		7	2					14
計	1	8	10	75	68	74	60	84	2	382
平均勤続年数	39.0	40.6	36.1	31.5	23.3	16.3	8.4	1.8	15.5	17.2

※ 再任用職員 9 名、派遣等職員 5 名を除く。

消 防 職 員 階 級 別 年 齢

平成30年4月1日現在

階級 年齢	消 防 正 監	消 防 監	消 防 司 令 長	消 防 司 令	消 防 司 令 補	消 防 士 長	消 防 副 士 長	消 防 士	そ の 他 の 職 員	計
	18 歳								4	
19 歳								6		6
20 歳								13		13
21 歳								16		16
22 歳								17		17
23 歳							1	7		8
24 歳							3	6		9
25 歳							4	6		10
26 歳							5	2		7
27 歳							9	6		15
28 歳						2	11			13
29 歳						2	6			8
30 歳						3	5	1		9
31 歳						4	3			7
32 歳						5				5
33 歳						3	3			6
34 歳						6	2			8
35 歳					1	2	1			4
36 歳					1	3				4
37 歳					3	5				8
38 歳					2	4				6
39 歳					4	5	1		1	11
40 歳				1	6	6	1			14
41 歳				1	5	8				14
42 歳				2	12	5	2			21
43 歳				1	4	2				7
44 歳				6	7	5			1	19
45 歳				1	4	3	2			10
46 歳				2	5					7
47 歳				5	3		1			9
48 歳				2	1	1				4
49 歳			1	9	4					14
50 歳				6						6
51 歳				3						3
52 歳				4	1					5
53 歳			1	3						4
54 歳			1	2						3
55 歳			1	5						6
56 歳			1	2	2					5
57 歳	1			6	1					8
58 歳		3	4	6						13
59 歳		5	1	8	2					16
計	1	8	10	75	68	74	60	84	2	382
平均年齢	57.0	58.6	55.8	51.4	43.8	37.4	29.9	22.1	41.5	37.7

※ 再任用職員 9 名、派遣等職員 5 名を除く。

職員研修・研修実施状況

平成29年4月1日～平成30年3月31日

機 関	区 分	消防士	消防副士長	消防士長	消防司令補	消防司令	司令以上	合 計
消防大学校	幹部科					3		3
	危険物科				1			1
	高度救助コース				1			1
	女性活躍推進コース			1				1
	査察マネジメントコース				1			1
茨城県立 消防学校	初任科	25						25
	警防科			2				2
	特殊災害科			2				2
	予防査察科			2				2
	火災調査科			1	2			3
	救急科	11						11
	救助科		1	2				3
	水難救助課程		1					1
	ポンプ操法指導者研修会			2				2
	救急救命士処置拡大追加講習		3	16	1			20
	気管挿管再講習		2	5	1	1		9
基本特定行為再講習				1			1	
救急救命 研 修 所	救急救命士研修		1	1				2
	指導救命士研修					1		1
その他機関	MCLS講習			6	5	4		15
	JPTECプロバイダー講習	3						3
	BLS講習	3	1					4
	PEARS講習	2	1					3
	ACLS講習	1						1
	特定産業廃棄物管理責任者講習				1	2		3
	ロープレスキュー技能講習			1				1
	スイフトウォーターレスキュー		1		1			2
	NRS放射線事故初動対応セミナー				1			1
	衛生管理者受験講習会				2	1		3
	メンタルヘルスマネジメント実践研修会					2		2
	メンタルヘルスセミナー					3		3
	惨事ストレス初級研修				1			1
	消防職員安全衛生研修会				3			3
	潜水技術研修		2					2
	共済事務説明会				2			2
	消防実務講習会			1				1
公務災害研修会			1				1	
組合共同研修	現任課長研修						2	2
	法制執務研修			1	3	3		7
	政策執務研修			1	3	3		7
	窓口サービス向上研修	1	3	1				5

組 合 予 算

1 平成30年度稲敷地方広域市町村圏事務組合当初予算額

(単位：千円)

歳 入	%	歳 出	%		
分賦金及び負担金	3,688,264	95.82	議 会 費	3,906	0.10
使用料及び手数料	8,242	0.21	総 務 費	78,648	2.04
国庫支出金	14,549	0.38	消 防 費	3,465,449	90.03
県支出金	6,500	0.17	公 債 費	300,397	7.81
財産収入	34	0.00	予 備 費	900	0.02
寄付金	1	0.00			
繰越金	10,000	0.26			
諸収入	2,710	0.07			
組合債	119,000	3.09			
合 計	3,849,300	100	合 計	3,849,300	100

2 人口・世帯当りの消防費

区 分	消 防 予 算 (千円)	一人当りの 消防費(円)	一世帯当りの 消防費(円)	備 考	
				人 口	世 帯
平成26年度	4,541,841	18,223	47,900	249,241	94,819
平成27年度	3,633,300	12,271	31,687	296,097	114,661
平成28年度	3,824,466	13,035	33,994	293,391	112,505
平成29年度	3,612,226	12,391	31,850	291,500	113,412
平成30年度	3,465,449	11,957	30,262	289,819	114,513

相 互 応 援 協 定 状 況

締 結 先		締 結 年 月 日
茨 城 県	取 手 市 消 防 本 部	昭和57年 7月 6日
	つ く ば 市 消 防 本 部	昭和58年 9月 26日
	茨 城 県 広 域	平成元年 4月 1日
	茨城県高速自動車道等関係消防本部	平成19年 3月 10日
	土 浦 市 消 防 本 部	平成27年 9月 1日
	鹿行広域事務組合消防本部	平成30年 3月 5日
	常総地方広域市町村圏事務組合消防本部	平成30年 3月 8日
千 葉 県	我 孫 子 市 消 防 本 部	昭和57年 1月 1日
	栄 町 消 防 本 部	平成18年 3月 6日
	香取広域市町村圏事務組合消防本部	平成18年 8月 29日
	成 田 市 消 防 本 部	平成21年 10月 30日
	千葉県首都圏中央連絡自動車道関係消防本部	平成27年 4月 12日

予 防



● 第 4 回社会福祉施設等における夜間防火管理体制研修会

予防広報活動の紹介

予防課では、住民の生命や財産を火災や自然災害から守る為、店舗や病院、事業所への防火査察、避難訓練指導などの業務のほか、以下のような取り組みを行い、火災による死傷者の低減、住宅火災の減少に努めています。

【第4回社会福祉施設等における夜間防火管理体制研修会】

平成29年度の大規模社会福祉施設研修は、平成28年度に好評だった、図面上に配置されたフィギュアを入所者に見立て、夜勤職員のみで限界時間内に入所者を避難させる火災図上演習（FIG：Fire Image Game）を実施しました。



【職員研修】



平成29年度は、重大な消防法令違反对象物への違反処理の進め方、特に警告までの手法について、実際の事例を紹介しながら研修を実施しました。

また、危険物施設立入検査要領について、危険物規制事務の問題点を改善すべくディスカッション形式による研修を実施しました。

【違反是正実務研修】



平成29年度は、県内3消防本部を招き違反是正実務研修を実施しました。5日間にわたり、重大な消防法令違反对象物に対しての違反処理の進め方、実習、各消防本部の課題の整理等を行いました。



民間防火組織の活動紹介

当消防本部管内には、幼年消防クラブ 18 団体、少年消防クラブ 4 団体、婦人防火クラブ 2 団体が組織されています。幼年・少年消防クラブは火災予防運動期間中に消防職員と街頭広報活動を行い地域に貢献するとともに、このような活動を通して幼少期からの防火思想の育成に取り組んでいます。また、婦人防火クラブは、住宅用火災警報器の設置促進活動や応急手当技術の習得に積極的に取り組んでいます。

●主な行事内容

<p>8 月</p>	<p>・第 32 回茨城県幼年少年婦人防火大会</p> <p>茨城県立県民文化センター（水戸市）において開催された防火大会に各団体の代表者が参加し、以下のとおり各部門で日頃の活動に対しての表彰がありました。</p> <p>優良民間防火組織表彰（ふたば幼稚園幼年消防クラブ）</p> <p>優良民間防火組織指導者表彰（龍ヶ崎市立城南中学校少年消防クラブ）</p> <p>優良民間防火組織クラブ員表彰（龍ヶ崎市婦人防火クラブ連絡協議会）</p> 
<p>11 月</p>	<p>・秋季火災予防運動（11 月 9 日～15 日）</p> <p>龍ヶ崎市婦人防火クラブ員による街頭広報及び一般家庭防火診断</p> <p>龍ヶ崎市立城西中学校少年消防クラブ員による街頭広報</p> <p>うしく文化認定こども園幼年消防隊員による街頭広報</p> 
<p>平成 30 年 3 月</p>	<p>・春季火災予防運動（3 月 1 日～7 日）</p> <p>龍ヶ崎市婦人防火クラブ員による一般家庭防火診断</p> <p>龍ヶ崎市立城南中学校少年消防クラブ員による街頭広報</p> <p>牛久幼稚園幼年消防クラブ員・ひたち野牛久幼稚園幼年消防クラブ員による街頭広報</p>

火災予防ポスターコンクール

稲敷地方防火委員会では、小中学生を対象に火災予防ポスターコンクールを開催しており、当管内における小学校 43 校、中学校 16 校より総勢 1,322 名の児童、生徒がポスターコンクールに参加されました。

参加作品のうち特に優秀な作品を茨城県幼年婦人防火委員会が主催する第 35 回火災予防ポスターコンクールに出展し、稲敷市立江戸崎小学校 4 年 遠藤 愛さんの作品が優秀賞に輝きました。



幼年消防クラブ員(消防隊員)任命

稲敷広域消防本部では、当管内における幼稚園、保育園 18 施設の園児に対し幼年消防クラブ員(消防隊員)を任命し、防火思想の育成に取り組み、幼年消防クラブ員(消防隊員)による火災予防の啓発活動を行っております。



市町村別危険物施設状況

平成30年3月31日現在

施設別 市町村別	製 造 所	屋 内 貯 蔵 所	屋 外 タン ク 貯 蔵 所	屋 内 タン ク 貯 蔵 所	地 下 タン ク 貯 蔵 所	簡 易 タン ク 貯 蔵 所	移 動 タン ク 貯 蔵 所	屋 外 貯 蔵 所	給 油 取 扱 所	一 般 取 扱 所	合 計
龍ヶ崎市	7	33	29	1	33		27	4	34	25	193
牛久市	2	32	12		19		18	3	27	16	129
稲敷市	3	36	38	3	45	4	19	12	45	25	230
阿見町	7	54	61		26		18	65	27	37	295
利根町		1			3		6	1	6	5	22
河内町		4	4		4		4	1	9	8	34
美浦村	1	11	5	3	6		4		12	8	50
合計	20	171	149	7	136	4	96	86	160	124	953

危険物製造所等許可状況

平成29年4月1日～平成30年3月31日

施設別 区分	製 造 所	屋 内 貯 蔵 所	屋 外 タン ク 貯 蔵 所	屋 内 タン ク 貯 蔵 所	地 下 タン ク 貯 蔵 所	簡 易 タン ク 貯 蔵 所	移 動 タン ク 貯 蔵 所	屋 外 貯 蔵 所	給 油 取 扱 所	一 般 取 扱 所	合 計
設置許可	1	5	1		3		2		1	1	14
変更許可	13	6			6		5		21	26	77
完成検査	12	11	1		8		6		20	23	81
合計	26	22	2		17		13		42	50	172

危険物規制事務手数料

平成29年4月1日～平成30年3月31日

合計	設置許可 手数料	変更許可 手数料	完成検査 手数料	タンク水圧 (水張) 手数料	仮使用手数料	仮貯蔵手数料	仮取扱手数料
3,902.55	472	1,878	1,187.25	41.3	237.6	16.2	70.2

(単位：千円)

市町村別防火対象物現況

平成30年3月31日現在

防火対象物（令別表第一）		市町村別	龍ヶ崎市	牛久市	稲敷市	阿見町	利根町	河内町	美浦村	合計	
(1)	イ	劇場、映画館、演芸場又は観覧場	2		3	2			1	8	
	ロ	公会堂又は集会場	32	47	38	33	8	9	17	184	
(2)	イ	キャバレー、カフェー、ナイトクラブその他これらに類するもの			1				1	2	
	ロ	遊技場又はダンスホール	7	8	8	3		1		27	
	ハ	性風俗関連特殊営業を営む店舗等									
	ニ	カラオケボックス等	3	3		1			1	8	
(3)	イ	待合、料理店その他これらに類するもの	4			1				5	
	ロ	飲食店	66	51	30	28	1	2		178	
(4)		百貨店、マーケット、その他の物品販売業を営む店舗又は展示場	114	122	56	81	11	5	9	398	
(5)	イ	旅館、ホテル、宿泊所その他これらに類するもの	11	7	17	4	1		2	42	
	ロ	寄宿舎、下宿又は共同住宅	647	563	38	332	12	6	82	1,680	
(6)	イ	(1)	内科、整形外科等の特定診療科を有し、療養病床又は一般病床を有する病院（消火活動を適切に実施できる体制を有するものを除く。）		4	1				5	
		(2)	内科、整形外科等の特定診療科を有し、4人以上の患者を入院させることができる診療所	1		1	1			3	
		(3)	(1)を除く病院、(2)を除く患者を入院させることができる診療所又は入所施設を有する助産所	9	1	9	10			29	
		(4)	入院施設を有しない診療所又は入所施設を有しない助産所	24	33	9	22	6		5	99
	ロ	(1)	老人短期入所施設、養護老人ホーム等（避難が困難な要介護者を主として入所させるもの。）	27	29	8	11	6	3	7	91
		(2)	救護施設								
		(3)	乳児院								
		(4)	障害者入所施設								
		(5)	障害者支援施設等（避難が困難な障害者等を主として入所させるもの。）	1	3			3	1	4	12
	ハ	(1)	老人デイサービス、軽費老人ホーム、老人福祉センター等（ロ(1)を除く。）	7	7	13	8	2	1	3	41
		(2)	更生施設								
		(3)	助産所、保育所、幼保連携型認定こども園、児童養護施設等	25	20	10	13	3	3	2	76
		(4)	児童発達支援センター、情緒障害児短期治療施設等	1	1						2
		(5)	身体障害者福祉センター、地域活動支援センター、障害者支援施設（ロ(5)を除く。）等	7	11	5	4		1	4	32
	ニ	幼稚園又は特別支援学校	4	12	5	8	3		10	42	
	(7)		小学校、中学校、高等学校、中等教育学校、高等専門学校、大学、専修学校、各種学校	83	61	50	63	19	10	10	296
(8)		図書館、博物館、美術館その他これらに類するもの	2	3	1	2	2		1	11	
(9)	イ	蒸気浴場、熱気浴場その他これらに類する公衆浴場	2	1	1					4	
	ロ	イに掲げる公衆浴場以外の公衆浴場									
(10)		車両の停車場又は船舶若しくは航空機の発着場（旅客用に限る。）	1	1						2	
(11)		神社、寺院、教会その他これらに類するもの	16	18	7	3	7		1	52	
(12)	イ	工場又は作業場	235	138	322	181	31	64	67	1,038	
	ロ	映画スタジオ又はテレビスタジオ									
(13)	イ	自動車車庫又は駐車場	20	13	28	8	1	4	13	87	
	ロ	飛行機又は回転翼航空機の格納庫	3			2				5	
(14)		倉庫	172	117	272	155	22	60	87	885	
(15)		前各項に該当しない事業場	242	251	243	227	28	64	236	1,291	
(16)	イ	複合用途防火対象物のうち、その一部が(1)項から(4)項まで、(5)項イ、(6)項又は(9)項イに掲げる防火対象物の用途に供されるもの	108	116	32	35	6	4	8	309	
	ロ	イに掲げる複合用途防火対象物以外の複合用途防火対象物	47	82	27	13	2	3	11	185	
(17)		重要文化財、重要有形民族文化財等		2	5	2	3			12	
合計			1,923	1,725	1,240	1,253	177	241	582	7,141	

法 届 出 状 況

届出種別	市町村別								合 計
	龍ヶ崎市	牛久市	稲敷市	阿見町	利根町	河内町	美浦村		
消防用設備等着工届	66	71	54	56	14	13	12	286	
消防用設備等設置届	172	209	118	120	18	26	36	699	
防火管理者選任(解任)届	109	126	70	67	14	4	16	406	
統括防火管理者選任(解任)届		1						1	
防災管理者選任(解任)届	2		5	1	2			10	
統括防災管理者選任(解任)届									
消 防 計 画 書 届	168	158	95	105	27	18	31	602	
全体の消防計画書届出(統括防火)									
防災管理に係る消防計画書	1							1	
全体の消防計画書届出(統括防災)									
自衛消防組織設置届(変更)			1	7	3			11	
圧縮アセチレン貯蔵取扱		22	3	7	1		6	39	
無水硫酸貯蔵取扱									
液化石油ガス貯蔵取扱	20	8	2	26		3	1	60	
生石灰貯蔵取扱						1		1	
毒物貯蔵取扱									
劇物貯蔵取扱				1				1	
消防用設備等点検報告書	450	528	364	273	63	50	90	1,818	
防火対象物点検結果報告書	64	43	21	35	4	2	6	175	
防災管理定期点検結果報告書	1	5	1	1	1			9	
本 部 受 付	消防用設備等着工届	3	11	1	1			16	
	消防用設備等設置届	12	26	3	4	6		51	
	消防用設備等特例申請書		1	1	1			3	
	表示マーク交付(更新)申請書	1	1		1			3	
	表示制度対象外施設申請書								
	製造所等設置許可申請	5	4	5	5			19	
	製造所等変更許可申請	15	19	23	23	1	2	9	92
	製造所等仮使用承認申請	10	9	13	16	1		8	57
	製造所等完成検査申請	18	21	27	25	1	1	9	102
	危険物規則に関する届等	85	94	153	262	14	7	12	627
合 計	1,202	1,357	960	1,037	170	127	236	5,089	

条 例 届 出 状 況

市町村別 届出種別	龍 ヶ 崎 市	牛 久 市	稲 敷 市	阿 見 町	利 根 町	河 内 町	美 浦 村	合 計
防火対象物使用開始届	53	57	27	33	3	9	8	190
炉	2		1	1				4
厨 房 設 備				1				1
温 風 暖 房 機								
ボイラー・給湯湯沸設備	5	8	7	8	1		10	39
乾 燥 設 備	1			1				2
サ ウ ナ 設 備								
ヒートポンプ冷暖房								
火花を生ずる設備								
放 電 加 工 機								
変 電 設 備	18	15	16	18	2		3	72
発 電 設 備	4	3	2	3	2		2	16
蓄 電 設 備	3	2	3		1		5	14
ネオン管設備								
水素ガスを充填する気球								
火災と紛らわしい行為	48	30	144	9	16	6	3	256
煙火打ち上げ・仕掛け	17	8	17	16	8	21	2	89
催 物 開 催	5	2	8	1	1		4	21
水道の断水・減水								
道 路 工 事	136	164	118	218	14	26	90	766
露 店 の 開 設	31	17	29	8	15		9	109
指定洞道等の届出								
少 量	少量危険物貯蔵取扱	10	11	10	20	1	11	63
	移動タンク貯蔵取扱届							
指 定 可 燃 物	可燃性固体類			1	1			2
	石炭・木炭類							
	可燃性液体類				1			1
	合成樹脂類		1	2	4		2	9
	綿花・ぼろ・紙くず等				1	1		2
合 計	333	318	385	344	65	64	147	1,656

中高層建築物

平成30年3月31日現在

防火対象物（令別表第一）		階別														計			
		3階	4階	5階	6階	7階	8階	9階	10階	11階	12階	13階	14階	15階					
(1)	イ	劇場、映画館、演芸場又は観覧場	1														1		
	ロ	公会堂又は集会場	4														4		
(2)	イ	キャバレー、カフェー、ナイトクラブその他これらに類するもの																	
	ロ	遊技場又はダンスホール																	
	ハ	性風俗関連特殊営業を営む店舗等																	
	ニ	カラオケボックス、その他遊興のための個室等																	
(3)	イ	待合、料理店その他これらに類するもの	1														1		
	ロ	飲食店	2														2		
(4)		百貨店、マーケット、その他の物品販売業を営む店舗又は展示場	7	1													8		
(5)	イ	旅館、ホテル、宿泊所その他これらに類するもの	9	6	2					1		1					19		
	ロ	寄宿舎、下宿又は共同住宅	265	84	96	27	11	5	2	2	2	3	5	2	4		508		
(6)	イ	(1)	内科、整形外科等の特定診療科名を有し、療養病床又は一般病床を有する病院（消火活動を適切に実施できる体制を有するものを除く。）	2	1	1			2	1								7	
		(2)	内科、整形外科等の特定診療科名を有し、4人以上の患者を入院させることができる診療所	2															2
		(3)	(1)を除く病院、(2)を除く患者を入院させることができる診療所又は入所施設を有する助産所	18	2	3		1											24
		(4)	入院施設を有しない診療所又は入所施設を有しない助産所	2	1														3
	ロ	(1)	老人短期入所施設、養護老人ホーム等（避難が困難な要介護者を主として入所させるもの。）	12	3														15
		(2)	救護施設																
		(3)	乳児院																
		(4)	障害者入所施設																
		(5)	障害者支援施設等（避難が困難な障害者等を主として入所させるもの。）																
	ハ	(1)	老人デイサービス、軽費老人ホーム、老人福祉センター等（ロ(1)を除く。）		1														1
		(2)	更生施設																
		(3)	助産所、保育所、幼保連携型認定こども園、児童養護施設等																
		(4)	児童発達支援センター、情緒障害児短期治療施設等																
		(5)	身体障害者福祉センター、地域活動支援センター、障害者支援施設（ロ(5)を除く。）等																
	ニ	幼稚園、盲学校、聾学校又は養護学校	1															1	
	(7)		小学校、中学校、高等学校、中等教育学校、高等専門学校、大学、専修学校、各種学校	74	24	4	2	4	1									109	
(8)		図書館、博物館、美術館その他これらに類するもの																	
(9)	イ	蒸気浴場、熱気浴場その他これらに類する公衆浴場																	
	ロ	イに掲げる公衆浴場以外の公衆浴場																	
(10)		車両の停車場又は船舶若しくは航空機の発着場（旅客用に限る。）																	
(11)		神社、寺院、教会その他これらに類するもの	2		1													3	
(12)	イ	工場又は作業場	43	12	5						1							61	
	ロ	映画スタジオ又はテレビスタジオ																	
(13)	イ	自動車車庫又は駐車場	1	1														2	
	ロ	飛行機又は回転翼航空機の格納庫																	
(14)		倉庫	5	1	2													8	
(15)		前各項に該当しない事業場	73	20	7	5		2										107	
(16)	イ	複合用途防火対象物のうち、その一部が(1)項から(4)項まで、(5)項イ、(6)項又は(9)項イに掲げる防火対象物の用途に供されるもの	71	7	7	9	1	2						1				98	
	ロ	イに掲げる複合用途防火対象物以外の複合用途防火対象物	56	16	11	2	3				3							91	
(17)		重要文化財、重要有形民族文化財等																	
合 計			651	180	139	45	22	11	3	6	3	3	6	2	4		1,075		

消防同意事務

防火対象物（令別表第一）		市町村別	龍ヶ崎市	牛久市	稲敷市	阿見町	利根町	河内町	美浦村	合計	
(1)	イ	劇場、映画館、演芸場又は観覧場									
	ロ	公会堂又は集会場	2	2				1		5	
(2)	イ	キャバレー、カフェー、ナイトクラブその他これらに類するもの									
	ロ	遊技場又はダンスホール									
	ハ	性風俗関連特殊営業を営む店舗等									
	ニ	カラオケボックス等									
(3)	イ	待合、料理店その他これらに類するもの									
	ロ	飲食店	3	2	1					6	
(4)		百貨店、マーケット、その他の物品販売業を営む店舗又は展示場	17	3	4	4			2	30	
(5)	イ	旅館、ホテル、宿泊所その他これらに類するもの									
	ロ	寄宿舎、下宿又は共同住宅	2	5	1	8				16	
(6)	イ	(1)	内科、整形外科等の特定診療科名を有し、療養病床又は一般病床を有する病院（消防活動を適切に実施できる体制を有するものを除く。）				1			1	
		(2)	内科、整形外科等の特定診療科名を有し、4人以上の患者を入院させることができる診療所								
		(3)	(1)を除く病院、(2)を除く患者を入院させることができる診療所又は入所施設を有する助産所	1							1
		(4)	入院施設を有しない診療所又は入所施設を有しない助産所		2			1			3
	ロ	(1)	老人短期入所施設、養護老人ホーム等（避難が困難な要介護者を主として入所させるもの。）	3	2		1				6
		(2)	救護施設								
		(3)	乳児院								
		(4)	障害者入所施設								
		(5)	障害者支援施設等（避難が困難な障害者等を主として入所させるもの。）		1					1	2
	ハ	(1)	老人デイサービス、軽費老人ホーム、老人福祉センター等（ロ(1)を除く。）	2		1					3
		(2)	更生施設								
		(3)	助産所、保育所、幼保連携型認定こども園、児童養護施設等	2	1		1				4
		(4)	児童発達支援センター、情緒障害児短期治療施設等								
		(5)	身体障害者福祉センター、地域活動支援センター、障害者支援施設（ロ(5)を除く。）等							1	1
ニ	幼稚園又は特別支援学校		1						1		
(7)		小学校、中学校、高等学校、中等教育学校、高等専門学校、大学、専修学校、各種学校	1	1		5		1		8	
(8)		図書館、博物館、美術館その他これらに類するもの									
(9)	イ	蒸気浴場、熱気浴場その他これらに類する公衆浴場									
	ロ	イに掲げる公衆浴場以外の公衆浴場									
(10)		車両の停車場又は船舶若しくは航空機の発着場（旅客用に限る。）									
(11)		神社、寺院、教会その他これらに類するもの	1							1	
(12)	イ	工場又は作業場	2	5	4	4			3	18	
	ロ	映画スタジオ又はテレビスタジオ									
(13)	イ	自動車車庫又は駐車場	1		4	1				6	
	ロ	飛行機又は回転翼航空機の格納庫									
(14)		倉庫	7	2	11	10		1	3	34	
(15)		前各項に該当しない事業場	9	13	8	11		1	5	47	
(16)	イ	複合用途防火対象物のうち、その一部が(1)項から(4)項まで、(5)項イ、(6)項又は(9)項イに掲げる防火対象物の用途に供されるもの	7	1		1				9	
	ロ	イに掲げる複合用途防火対象物以外の複合用途防火対象物	2	1	1	2			2	8	
(17)		重要文化財、重要有形民族文化財等									
合 計			62	42	35	49	1	4	17	210	

民間防火組織一覧

1 幼年消防クラブ

平成30年4月1日現在

市町村名	クラブ名	結成年月日	構成人員		
			男	女	計
龍ヶ崎市	さとう文化学園龍ヶ崎文化幼稚園幼年消防隊	昭和59年11月27日	15	16	31
〃	龍ヶ崎つばめ保育園幼年消防隊	平成15年6月2日	5	6	11
〃	ながと夢保育園幼年消防クラブ	平成23年9月1日	23	14	37
〃	しらはね保育園幼年消防クラブ	平成23年9月1日	13	10	23
牛久市	うしく文化認定こども園幼年消防隊	昭和59年7月1日	17	32	49
〃	牛久幼稚園幼年消防クラブ	昭和61年9月13日	50	45	95
〃	ひたち野牛久幼稚園幼年消防クラブ	平成15年5月26日	24	22	46
阿見町	阿見認定こども園幼年消防クラブ	昭和61年8月1日	13	13	26
〃	荒川沖幼稚園幼年消防クラブ	昭和61年9月2日	27	39	66
〃	中郷保育所幼年消防クラブ	昭和61年9月2日	18	12	30
〃	二区保育所幼年消防クラブ	昭和61年9月2日	12	8	20
〃	阿見みどり幼稚園幼年消防クラブ	昭和63年4月1日	41	44	85
〃	ふたば幼稚園幼年消防クラブ	昭和63年4月1日	21	19	40
〃	あゆみ保育園幼年消防クラブ	平成13年9月4日	18	12	30
〃	南平台保育所幼年消防クラブ	平成15年4月1日	6	14	20
〃	阿見ひかり保育園幼年消防クラブ	平成22年4月1日	12	14	26
〃	さくら保育園幼年消防クラブ	平成25年11月1日	20	11	31
利根町	利根大和幼稚園幼年消防クラブ	昭和59年12月1日	10	8	18
合 計			345	339	684

2 少年消防クラブ

平成30年4月1日現在

市町村名	クラブ名	結成年月日	構成人員		
			男	女	計
龍ヶ崎市	龍ヶ崎市立城南中学校少年消防クラブ	昭和36年4月1日	12	12	24
〃	龍ヶ崎市立愛宕中学校少年消防隊	昭和36年8月26日	6	6	12
〃	龍ヶ崎市立城西中学校少年消防クラブ	平成7年6月1日	22	22	44
阿見町	阿見町立君原小学校少年消防クラブ	平成2年10月1日	1	10	11
合 計			41	50	91

3 婦人防火クラブ

平成30年4月1日現在

市町村名	クラブ名	結成年月日	構成人員
龍ヶ崎市	龍ヶ崎市婦人防火クラブ連絡協議会 (根町・田町・横町地区婦人防火クラブ 新町・米町地区婦人防火クラブ 下町・砂町地区婦人防火クラブ 上町・高砂・直鮎地区婦人防火クラブ 八原地区婦人防火クラブ 馴染地区婦人防火クラブ 馴染・川原代地区婦人防火クラブ 北文間地区婦人防火クラブ)	平成元年9月27日	48
牛久市	牛久市松ヶ丘婦人消防隊	平成7年7月1日	4
合 計			52

警 防



● 茨城県・稲敷市総合防災訓練（江戸崎総合運動公園）

消防機動力

消防活動に欠かせない消防車両などの消防機械は、水槽付消防ポンプ自動車や救急車のほか、化学消防ポンプ自動車、梯子付消防自動車、救助工作車、水槽車などの特殊消防自動車、その他の車両、トライアルバイク、消防舟艇を管内に配置しています。

<p>化学消防ポンプ自動車 3台</p>  <p>化学消火薬剤 1,200ℓと、水 1,300ℓが積載されており、水だけでは消火が困難な場合に泡消火剤を放射し消火することができます。車両の上部には放水銃が装備され、大量放水・泡放射が可能となっています。</p>	<p>梯子付消防自動車 3台</p>  <p>中高層建物など高所での消火活動や、人命救助に使用されます。梯子は長さ 40m、起立角度は 75 度から -10 度まで可動し、高所だけでなく、水難事故等で停車位置よりも低い位置に要救助者がいる場合にも有効です。</p>	<p>救助工作車 3台</p>  <p>火災、交通事故、水難事故等の様々な現場において、人命救助活動に使用されます。特に、交通事故などで車両に閉じ込められた人を救助することが多く、クレーン、ウィンチ、油圧救助器具等を装備しています。</p>
<p>水槽車 1台</p>  <p>10 t のステンレス製水槽と、小型動力ポンプが装備され、火災消火活動等で必要不可欠な水を各消防車両へ補給し、また飲料水としても使用できる水を積載していることから震災時等においても給水車として活用できます。</p>	<p>支援車 1台</p>  <p>後方支援用としての多機能を有し、大規模災害・広域応援などの多数傷病者が発生した救急現場や長時間活動が必要となる火災現場、過酷な救助活動が強いられる現場等に出場する車両です。</p>	<p>資機材搬送車 3台</p>  <p>大規模災害、特殊災害、水難事故等の災害種別に応じて、必要な資機材を現場へ迅速に搬送することができます。写真の車両には、最大で 1,000kg 昇降可能装置が装備されており、少人数で荷物の積み下ろしができます。</p>

<p>水槽付消防ポンプ自動車 12 台 (非常用 2 台含む)</p>  <p>火災現場において主力となり、2,000ℓの水を積載し、消火栓や防火水槽を利用することなく、消火活動を行うことができます。<u>CAFS※</u>を使用することで、少ない水での消火活動が可能となります。(一部 CAFS 未装備車有)</p>	<p>消防ポンプ自動車 9 台</p>  <p>主に、水槽付消防ポンプ自動車に水を送る中継車として使用されます。小型のため、狭隘地では火災現場へ最接近し、<u>CAFS※</u>と 600ℓの水槽の水を使用し、直ちに消火することができます。(一部 CAFS, 水槽未装備車有)</p>	<p>高規格救急車 15 台 (非常用 2 台含む)</p>  <p>救急救命士や救急隊員が、傷病者に対し救急活動を行うための車内空間と、救急救命処置に必要な救急資器材、固定装置、防振架台等を装備し救急処置拡大に対応できる構造になっています。</p>
<p>指揮車 7 台</p>  <p>災害現場で指揮を執る「指揮隊」が搭乗し運用します。出場と同時に、現場の詳細、出場隊の状況など多くの情報を取り入れ、的確な指揮命令を下すための資器材、通信機器等を装備しています。</p>	<p>トライアルバイク 14 台</p>  <p>オフロードタイプの二輪車で、地震などの大規模災害時には、道路における通行障害や交通渋滞を避けることができ、迅速な被害調査、状況把握等を行うことができます。</p>	<p>消防舟艇 11 艇</p>  <p>河川・湖沼にて発生した水難事故等において、迅速な救助及び検索活動を行います。水中探索機を装備しているため、水面からの水中検索にも威力を発揮します。</p>

※ CAFSとは、水に少量の消火薬剤を加え、そこへ圧縮空気を送り込むことにより発泡させる装置で、水の表面積を広げることで効率良く消火することができます。

- 消防車両の更新基準 特殊車（化学車，梯子車，救助工作車）20 年
消防ポンプ車 15 年
救急車 10 年

この基準を基に走行距離，出場件数，性能維持，修繕履歴等を総合的に検討し，短縮又は延長を判断し更新しております。

消 防 車 両 等 の 配 置 状 況

平成30年4月1日現在

所属	車 種 別	登 録 番 号	車 名 等	型 式	排気量	年 式
消 防 本 部	指 揮 車	土 830さ1801	ト ヨ タ	CBF-TRH226K改	2,690	H30. 3. 2
	指 揮 車	土 800さ4434	ニ ッ サ ン	KG-VWMGE24	3,150	H12. 9. 21
	支 援 車	土 830す1722	日 野	TKG-GD7JKAG	6,400	H29. 11. 1
	連 絡 車 (総務)	土 502そ1456	ト ヨ タ	DAA-ZWR80G	1,790	H28. 7. 1
	連 絡 車 (総務)	土 501ら9055	ホ ン ダ	DAA-GP2	1,330	H25. 8. 1
	連 絡 車 (予防)	土 300ひ6447	ニ ッ サ ン	UA-RC24	2,480	H15. 9. 30
	連 絡 車 (予防)	土 331も2013	ト ヨ タ	DAA-ZVW41W	1,790	H25. 9. 20
	連 絡 車 (予防)	土 502た5552	ト ヨ タ	DAA-NKE165G	1,490	H29. 11. 1
	連 絡 車 (救急)	土 480け5264	ダ イ ハ ツ	EBD-S321V	650	H28. 10. 23
	連 絡 車 (警防)	土 33や3129	ト ヨ タ	E-JZS151	2,490	H 9. 7. 8
	連 絡 車 (警防)	土 800さ 292	ニ ッ サ ン	GF-A33	1,990	H11. 6. 11
	連 絡 車 (警防)	土 501ふ9485	ト ヨ タ	DBA-ZRR70G	1,980	H19. 9. 14
龍 ヶ 崎 署	化 学 車	土 88さ2311	イ ス ズ	KC-CVR80K2改	15,200	H 9. 12. 3
	救 助 工 作 車	土 830さ2010	日 野	BDG-GX7JGWA改	6,400	H22. 2. 22
	水槽付消防ポンプ車	土 800は 70	ミ ツ ビ シ	KK-FK61HGX	8,200	H12. 1. 17
	水槽付消防ポンプ車	土 830さ1631	日 野	SDG-GD7JGAA改	6,400	H28. 9. 8
	消 防 ポ ン プ 車	土 830す 50	日 野	SKG-XZU685M	4,000	H24. 1. 30
	消 防 ポ ン プ 車	土 800さ1751	日 野	TKG-XZU685M	4,000	H29. 12. 13
	高規格救急車	土 800さ1760	ト ヨ タ	CBF-TRH226S	2,690	H29. 10. 4
	高規格救急車	土 830さ1665	ト ヨ タ	CBF-TRH226S	2,690	H28. 11. 15
	指 揮 車	土 830さ1680	ト ヨ タ	CBF-TRH200K	1,990	H28. 1. 20
	連 絡 車	土 480う 155	ス バ ル	LE-TV1	650	H18. 7. 11
	資 機 材 搬 送 車	土 830せ1220	日 野	TKG-XZU720M	4,000	H24. 10. 29
	資 機 材 搬 送 車	土 430ち 119	ト ヨ タ	ABF-TRY230	1,990	H22. 2. 22
	マイクロバス	土 200さ1102	ト ヨ タ	BDG-XZB51	4,000	H20. 7. 25
牛 久 署	梯 子 車	土 88さ1730	日 野	U-PR2FNAF	17,230	H 6. 11. 22
	水槽付消防ポンプ車	土 800は 469	ミ ツ ビ シ	KK-FK61HGX	8,200	H15. 12. 17
	消 防 ポ ン プ 車	土 800は1018	日 野	BDG-GD7JGWA改	6,400	H21. 2. 6
	消 防 ポ ン プ 車	土 830さ1453	日 野	TKG-XZU685M	4,000	H26. 12. 5
	高規格救急車	土 830た 71	ト ヨ タ	CBF-TRH226S	2,690	H22. 3. 25
	高規格救急車	土 830さ1372	ト ヨ タ	CBF-TRH226S	2,690	H25. 11. 19
	指 揮 車	土 800さ4215	ニ ッ サ ン	GF-U30	2,380	H12. 8. 25
	連 絡 車	土 501の1982	マ ッ ダ	DBA-DY3W	1,340	H18. 5. 19
	ボートトレーラー	土 800る1083	シーマリントレーラ	—	—	H23. 5. 23
い な ほ 署	梯 子 車	土 88さ2156	日 野	KC-FF1JKBA改	7,960	H 8. 11. 5
	救 助 工 作 車	土 88さ2448	ミ ツ ビ シ	KC-FK629GZ改	8,200	H11. 2. 15
	水槽付消防ポンプ車	土 830ら 119	日 野	BDG-GX7JGWA改	6,400	H21. 2. 6
	消 防 ポ ン プ 車	土 830す 54	日 野	BDG-XZU378M	4,000	H23. 1. 7
	高規格救急車	土 830さ1262	ト ヨ タ	CBF-TRH226S	2,690	H24. 12. 6
	高規格救急車	土 830さ1569	ト ヨ タ	CBF-TRH226S	2,690	H27. 9. 28
	指 揮 車	土 830さ1482	ト ヨ タ	CBF-TRH200K	1,990	H26. 1. 9
	広 報 車	土 800す 857	ニ ッ サ ン	UA-WFY11	1,490	H15. 8. 29
	マイクロバス	土 22す3673	ト ヨ タ	U-HDB51	4,160	H 7. 6. 30
	ボートトレーラー	土 800る 487	トレールライト	—	—	H15. 10. 29
	ボートトレーラー	土 800る1092	シーマリントレーラ	—	—	H23. 7. 4
ボートトレーラー	土 800る1053	シーマリントレーラ	—	—	H22. 8. 2	

消 防 車 両 等 の 配 置 状 況

平成30年4月1日現在

所属	車 種 別	登 録 番 号	車 名 等	型 式	排気量	年 式
阿 見 署	梯 子 車	土 88さ2177	日 野	KC-PR4FPDF	20,780	H 9. 1. 8
	化 学 車	土 830さ1518	日 野	SDG-GX7JGAA改	6,400	H27. 3. 17
	救 助 工 作 車	土 830た1717	日 野	SDG-GX7JGAA改	6,400	H29. 3. 9
	水 槽 車	土 830た 753	三 菱	FU413JD改	14,880	S61. 9. 29
	資 機 材 搬 送 車	土 830さ1819	日 野	TPG-XZU722M	4,000	H30. 2. 28
	水槽付消防ポンプ車	土 800は1024	日 野	BDG-FR1APYA	8,860	H21. 3. 25
	消 防 ポ ン プ 車	土 88に3974	三 菱	KC-FG538D	4,560	H 8. 12. 5
	高規格救急車	土 800す9390	ト ヨ タ	CBF-TRH226S	2,690	H26. 10. 16
	高規格救急車	土 800す8344	ト ヨ タ	CBF-TRH226S	2,690	H24. 3. 15
	指 揮 車	土 800す8993	ト ヨ タ	DBA-ZRR70G	1,980	H25. 9. 26
	広 報 車	土 880あ 490	ニ ッ サ ン	EBD-U71V	650	H25. 3. 28
	連 絡 車	土 300て9567	ト ヨ タ	GF-RZN185W	2,690	H13. 7. 24
	非 常 用 消 防 車	土 88さ2322	日 野	KC-GD1JGBA改	7,960	H10. 1. 5
	非 常 用 救 急 車	土 800す3269	ト ヨ タ	TC-VCH32S	3,370	H17. 3. 3
利 根 署	水槽付消防ポンプ車	土 830す1334	日 野	SDG-GD7JGAA改	6,400	H25. 1. 8
	消 防 ポ ン プ 車	土 830さ1655	日 野	TKG-XZU685M	4,000	H28. 9. 20
	高規格救急車	土 830さ1463	ト ヨ タ	CBF-TRH226S	2,690	H26. 12. 4
	指 揮 車	土 800す 864	ニ ッ サ ン	UA-TC24	1,990	H15. 9. 1
	ボートトレーラー	土 800る1216	シーマリントレーラ	—	—	H25. 8. 20
新 河 分 署	化 学 車	土 830さ2012	日 野	LKG-FH1ALAA改	8,860	H24. 2. 15
	水槽付消防ポンプ車	土 830さ1537	日 野	SDG-GD7JGAA改	6,400	H27. 9. 11
	消 防 ポ ン プ 車	土 830さ1457	日 野	TKG-XZU685M	4,000	H26. 2. 7
	高規格救急車	土 830つ 66	ニ ッ サ ン	CBF-FPWGE50改	3,490	H22. 2. 15
	広 報 車	土 800す6647	ニ ッ サ ン	DBA-Y12	1,490	H20. 1. 9
	資 機 材 搬 送 車	土 400て5582	ト ヨ タ	ABF-TRY230	1,990	H28. 9. 29
	ボートトレーラー	土 800る1054	シーマリントレーラ	—	—	H22. 8. 12
桜 東 分 署	水槽付消防ポンプ車	土 830さ1441	日 野	SDG-GX7JGAA改	6,400	H26. 1. 10
	消 防 ポ ン プ 車	土 830そ 56	日 野	BDG-XZU378M	4,000	H23. 1. 7
	高規格救急車	土 830ゆ 119	ニ ッ サ ン	CBF-FPWGE50改	3,490	H21. 1. 15
	広 報 車	土 800さ1890	ト ヨ タ	CBF-TRH200V	1,990	H30. 1. 18
	資 機 材 搬 送 車	土 800す6416	ミ ツ ビ シ	PDG-FE82D	4,890	H19. 7. 6
龍 西 所	水槽付消防ポンプ車	土 800は 969	ミ ツ ビ シ	PDG-FL63FX改	7,540	H20. 1. 22
	高規格救急車	土 830て 64	ト ヨ タ	CBF-TRH226S	2,690	H23. 1. 21
	広 報 車	土 800さ6655	ニ ッ サ ン	TC-VW11	1,760	H13. 6. 21
	非 常 用 救 急 車	土 800す6193	ト ヨ タ	CBF-TRH226S	2,690	H19. 2. 15
牛 東 所	水槽付消防ポンプ車	土 800は 919	ミ ツ ビ シ	PA-FL63FX改	7,540	H19. 2. 21
	高規格救急車	土 800す6255	ト ヨ タ	CBF-TRH226S	2,690	H19. 3. 14
	広 報 車	土 830さ1487	ト ヨ タ	CBF-TRH200V	1,990	H26. 12. 12
	非 常 用 消 防 車	土 88さ2437	イ ス ズ	KC-FSR33G4V改	8,220	H11. 1. 18

主 な 消 防 器 具 等

平成30年4月1現在

器 具 名	本 部	消防署	分署	出張所	合 計
救 助 ボ ー ト		7	3		10
救 助 用 水 上 バ イ ク		1			1
検 索 用 探 知 機		6	2		8
エ ン ジ ン カ ッ タ ー		19	4	2	25
チ ェ ー ソ ン		26	4	2	32
エ ア ー ソ ー		4			4
手 動 式 油 圧 救 助 器 具		6		2	8
油 圧 ス プ レ ッ タ ー		5	1		6
油 圧 カ ッ タ ー		6	1		7
マ ッ ト 型 エ ア ー ジ ャ ッ キ		4	1		5
送 排 風 機		8			8
削 岩 機		6			6
ガ ス 溶 断 機		3			3
ハ ン マ ー ド リ ル		5			5
救 命 索 発 射 銃		9			9
地 中 音 響 探 知 機		2			2
熱 画 像 直 視 装 置		6	2		8
夜 間 暗 視 装 置		1			1
地 震 警 報 器		1			1
画 像 探 索 機 I 型		1			1
画 像 探 索 機 II 型		2			2
簡 易 画 像 探 索 機		3			3
空 気 式 救 助 マ ッ ト		3			3
可 搬 式 ウ ィ ン チ		12	2	2	16
耐 熱 防 護 服		9	4		13
耐 刃 防 護 服		35	11	8	54
耐 電 用 防 護 服		16	3	2	21
毒 劇 物 防 護 服		17			17
放 射 線 防 護 服		7			7
空 気 呼 吸 器		116	29	16	161
酸 素 呼 吸 器		10			10
可 燃 性 ガ ス 測 定 器		10	2	2	14
有 毒 ガ ス 測 定 器		6			6
放 射 線 測 定 器		19	2	2	23
ポ ケ ッ ト 線 量 計		40	10	10	60
救 急 器 具					
パ ル ス オ キ シ メ ー タ ー	1	28	5	7	41
A E D	1	10	4	4	19
半 自 動 除 細 動 器		8		1	9
自 動 心 臓 マ ッ サ ー ジ 器		4	2		6
観 察 用 モ ニ タ ー		10	2	3	15
人 工 呼 吸 器		10	2	3	15
そ の 他					
シ ャ ッ ト ノ ク サ ス		3			3
発 電 機	1	29	6	2	38
投 光 器	1	27	5	2	35
呼 吸 器 用 高 圧 空 気 圧 縮 機		1			1
非 常 用 ろ 過 器		5			5

消防隊の主な訓練及び講習会等

火災、救助等の多種多様な災害に対応するためには、車両や資機材等の充実化を図ることが必要ですが、災害による被害を最小限に止めるためには、それらを有効に活用するための訓練が必要です。そこで、年間を通じて各種訓練等を行い、技術の向上に努めています。また安全運転講習会等も実施し、緊急車両による交通事故を未然に防ぐよう努めています。

指揮隊訓練

この指揮隊訓練とは、火災現場を想定し3人搭乗の指揮隊を編成、現場の統括、部隊の運用、安全管理、情報収集等に関する訓練で組織活動における指揮隊の位置づけ及び必要性を理解すると共に、指揮隊として必要な基本的活動を身に付けるものとし、活動方針の決定、指示、下命における流れ等を理解する訓練です。



震災対応訓練

この震災対応訓練は、管内において震度6強以上の地震に伴い多発する災害及びライフライン等の被害を想定し、大地震に対する防災機関相互の緊密な連携を確立するとともに、危機管理体制の高揚及び防災行動力の向上を図る訓練です。

なお、訓練参加機関は当消防本部を含め、構成市町村が参加しました。



消防車両整備取扱講習会

この講習会は、消防車両装備等の整備方法や圧縮空気泡消火装置（CAFS）の知識を習得し、整備不足等による故障の未然防止、緊急時の不具合等における対処法、CAFSの有効活用を目的としています。



高度救助隊訓練

当消防本部では、平成22年7月1日に高度救助隊が発足致しました。

高度救助隊は、専門的な知識・技術を有した隊員と高度救助用資機材等の装備・救助工作車で編成し、より高度な人命救助をはじめ、特殊な災害に即座に対応できるよう常日頃から訓練を行っています。



潜水救助隊訓練

当消防本部では、利根川・小貝川・霞ヶ浦・牛久沼などで発生する水難事故に対応するため、潜水救助隊を設けています。

潜水救助隊員は、溺水者救助訓練・消防舟艇救助訓練・水中検索救助訓練等を行い水難事故対応に万全を期しています。

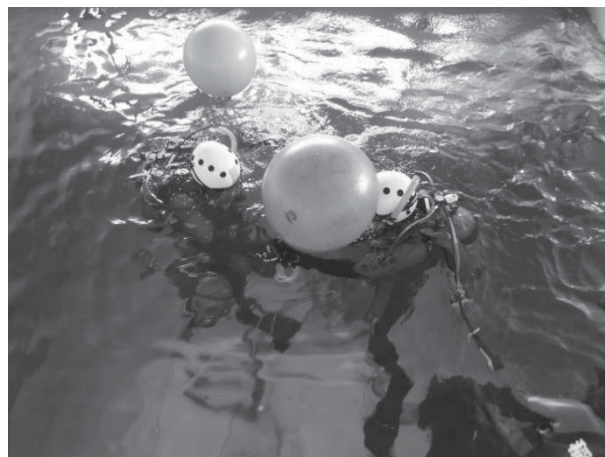

水防訓練

この訓練は、台風時期などに河川や湖沼から水害が発生した場合に被害を最小限に止めるよう積土のう工法，繋ぎ縫い工法，月の輪工法，釜段工法などの各水防工法を実施し，水防技術の向上並びに水防機関相互の協力体制の確立を図っています。



総 出 場 状 況

種 別		件 数	車 両 数	延 人 員	
火 災	建 物	56	362	1,181	
	林 野	3	34	110	
	車 両	8	39	134	
	航 空 機	1	10	40	
	船 舶	0	0	0	
	そ の 他	35	188	618	
	火 災 合 計	103	633	2,083	
救 助		212	1,245	4,010	
救 急 支 援		1,525	2,311	7,825	
風 水 害 等		3	4	14	
演 習 訓 練		229	333	1,212	
広 報 活 動 ・ 訓 練 指 導		624	789	2,407	
警 防 調 査		601	635	2,039	
火 災 調 査		145	228	729	
特 別 警 戒		15	22	72	
捜 索		2	2	6	
予 防 査 察		889	1,009	3,210	
そ の 他	非 火 災	誤 報 ・ 誤 認 等	105	253	900
		い た ず ら	2	7	24
		自 火 報 調 査	42	80	301
		怪 煙 偵 察	15	15	52
		そ の 他	103	198	690
		非 火 災 合 計	267	553	1,967
	の 他	危 険 排 除	90	92	327
		各 種 検 査	411	554	1,517
		各 種 調 査	302	340	1,042
		蜂 の 巣 駆 除	2	2	8
		危 険 物 流 出 事 故	8	19	45
		圏 域 外 応 援 出 場	5	11	44
		そ の 他	137	183	631
そ の 他 の 合 計		1,222	1,754	5,581	
合 計		5,570	8,965	29,188	

※救急出動状況については、救急関係に記載しています。

※救助出動欄には、火災以外へ出場した件数、車両数、延人員を記載しています。

所属別火災出動状況

管内別	種別	建物火災		林野火災		車両火災		その他の火災		計	
		車両	人員	車両	人員	車両	人員	車両	人員	車両	人員
	区別 両別	台	人	台	人	台	人	台	人	台	人
本部	指揮車	45	124	3	8	8	24	34	93	90	249
	その他の車両	2						1		3	
龍ヶ崎署	化学車							1	4	1	4
	救助工作車	14	56			1	4	8	32	23	92
	水槽付消防ポンプ車	23	84			2	9	10	38	35	131
	消防ポンプ車	8	24					4	12	12	36
	指揮車	10	30			1	3	4	12	15	45
	救急車	6				1	3	3	9	10	12
	その他の車両	3	6							3	6
龍西所	水槽付消防ポンプ車	7	34	1	4	3	12	1	5	12	55
	救急車	3	9			1	3			4	12
	広報車	3	3							3	3
新河分署	化学車	2								2	
	水槽付消防ポンプ車	17	67	2	6	2	6	8	24	29	103
	消防ポンプ車	5	15			1	3	6	18	12	36
	救急車	1	3					2	6	3	9
	広報車	1	1							1	1
牛久署	梯子車										
	水槽付消防ポンプ車	20	83	2	8	2	9	5	23	29	123
	消防ポンプ車	22	88	4	14	2	6	8	30	36	138
	指揮車	5	15	1	3			3	9	9	27
	救急車	6	18			1	3			7	21
牛東所	水槽付消防ポンプ車	20	85	3	15	1	5	8	34	32	139
	救急車	1	3	1	3			2	6	4	12
	広報車	1	1	1	1			1	1	3	3
いなほ署	梯子車										
	救助工作車	12	48	3	9	4	12	12	48	31	117
	水槽付消防ポンプ車	17	68	3	10	5	19	15	60	40	157
	消防ポンプ車	12	36	3	9	3	9	13	39	31	93
	指揮車	10	30	2	4			10	20	22	54
	救急車	10	30	2	6	3	9	4	12	19	57
	広報車										
	その他の車両	9	10					3	3	12	13
桜東分署	水槽付消防ポンプ車	9	60	1	3	2	7	6	22	18	92
	消防ポンプ車	6		1	3	1	3	3	9	11	15
	救急車	3								3	
	広報車	2						1	1	3	1
阿見署	水槽車										
	梯子車										
	化学車	20	59			1	3	11	33	32	95
	救助工作車	15	60					3	12	18	72
	水槽付消防ポンプ車	6	24	2	6			8	32	16	62
	消防ポンプ車	15	45	1	3	1	3	5	15	22	66
	指揮車	11	22			1	3	2	4	14	29
	救急車	14	42	1	3			5	15	20	60
その他の車両	6	6					1	1	7	7	
利根署	水槽付消防ポンプ車	4	13					5	16	9	29
	消防ポンプ車							4	12	4	12
	指揮車							3	6	3	6
	救急車	1	3							1	3

救助事故種別出動件数及び活動件数

区分	事故種別	火災		交通事故	水難事故	風水害等自然災害	機械等による事故	建物等による事故	ガス及び酸欠事故	破裂事故	その他の事故	計
		建物	建物以外									
	出動件数	40	25	90	18		9	14			16	212
	活動件数	40	25	29	9		4	8			7	122

救助事故種別救助人員及び車両搬送人員

区分	事故種別	火災		交通事故	水難事故	風水害等自然災害	機械等による事故	建物等による事故	ガス及び酸欠事故	破裂事故	その他の事故	計
		建物	建物以外									
	救助人員	6	3	35	8		4	8			7	71
搬送車両等の内訳	救急自動車	3		30	4		2	5			3	47
	ヘリコプター											
	消防機関のその他車両等							1				1
	消防機関以外の車両等	1		3			2				2	8
	計	4		33	4		4	6			5	56

救助事故種別出動人員及び活動人員

区分	事故種別	火災		交通事故	水難事故	風水害等自然災害	機械等による事故	建物等による事故	ガス及び酸欠事故	破裂事故	その他の事故	計
		建物	建物以外									
出動人員	専任救助隊員	141	88	327	66		29	32			54	737
	兼任救助隊員	36	11	38	11		4	17			7	124
	消防隊員	906	483	596	235		43	19			38	2,320
	救急隊員	133	69	450	57		28	40			52	829
	計	1,216	651	1,411	369		104	108			151	4,010
活動人員	専任救助隊員	85	27	79	20		9	14			21	255
	兼任救助隊員	26	4	6				13			4	53
	消防隊員	229	44	103	64		18	6			7	471
	救急隊員	37	3	87	21		10	22			19	199
	計	377	78	275	105		37	55			51	978

救助事故種別発生場所別出動件数

区分		事故種別		火災	交通 事故	水難 事故	風水害 等自然 災害	機械等 による 事故	建物等 による 事故	ガス及 び酸 欠事故	破裂 事故	その他 の事故	計
		建物	建物 以外										
屋内	住居	23	1						11			3	38
	その他の屋内	11	1	1				8	2				23
屋外	道路	高速自動車道			2								2
		その他の道路		3	82	1						3	89
	水面	内水面				14							14
		外水面				2							2
	山岳												
その他の屋外	5	20	5				1	1			10	42	
地下													
その他		1				1							2
計		40	25	90	18			9	14			16	212

救助事故種別発生場所別活動件数

区分		事故種別		火災	交通 事故	水難 事故	風水害 等自然 災害	機械等 による 事故	建物等 による 事故	ガス及 び酸 欠事故	破裂 事故	その他 の事故	計
		建物	建物 以外										
屋内	住居	23	1						6			1	31
	その他の屋内	11	1					4	1				17
屋外	道路	高速自動車道											
		その他の道路		3	28								31
	水面	内水面				7							7
		外水面				1							1
	山岳												
その他の屋外	5	20	1					1			6	33	
地下													
その他		1				1							2
計		40	25	29	9			4	8			7	122

救助事故種別発生場所別救助人員

区分		事故種別		火災	交通 事故	水難 事故	風水害 等自然 災害	機械等 による 事故	建物等 による 事故	ガス及 び酸 欠事故	破裂 事故	その他 の事故	計
		建物	建物 以外										
屋内	住居	5	3						6			1	15
	その他の屋内							4	1				5
屋外	道路	高速自動車道											
		その他の道路			34								34
	水面	内水面				6							6
		外水面				1							1
	山岳												
その他の屋外	1		1					1			6	9	
地下													
その他						1							1
計		6	3	35	8			4	8			7	71

救助事故種別出動車両台数

区分	事故種別		火 災	交通 事故	水難 事故	風水害 等自 然災害	機械等 によ る事故	建物等 によ る事故	ガス及 び酸 欠事故	破裂 事故	その他 の事故	計
	建物	建物 以外										
救助工作車	41	26	91	18		9	10				16	211
消防ポンプ車	170	94	84	30		6	8				7	399
梯子車												
化学車	19	5	17	1		3					2	47
指揮車・広報車	75	39	95	27		7	3				3	249
救急車	44	23	149	19		9	14				16	274
船舶				15								15
その他	22	1	4	20		1	1				1	50
計	371	188	440	130		35	36				45	1,245

救助事故種別活動車両台数

区分	事故種別		火 災	交通 事故	水難 事故	風水害 等自 然災害	機械等 によ る事故	建物等 によ る事故	ガス及 び酸 欠事故	破裂 事故	その他 の事故	計
	建物	建物 以外										
救助工作車	24	8	24	5		3	4				6	74
消防ポンプ車	41	9	20	11		2	5				2	90
梯子車												
化学車	8	1	1			1					1	12
指揮車・広報車	16	5	12	8		2						43
救急車	11	1	32	7		3	7				5	66
船舶				4								4
その他	7		2	6		1	1				1	18
計	107	24	91	41		12	17				15	307

救助隊員の訓練実施状況

訓練種別	区分	実施延回数	実施延人員	実施延時間
体力練成		567	1,692	551
ロープ基本・応用訓練		264	947	386
検索・救助訓練		138	604	199
各種救助器具取扱		502	2,076	736
各種救助事象想定訓練		232	1,234	383
その他の訓練		1,096	5,148	2,222
計		2,799	11,701	4,477

圏域内市町村別消防水利施設設置状況

平成30年4月1日現在

種別 市町村名	消防水利 現有数	防火水槽			消火栓		その他の 水利 プール 自然水利
		公設	公設耐震 飲料水兼用	私設	公設	私設	
龍ヶ崎市	973	342	3	81	533	14	21
牛久市	1,049	402	3	39	604	1	1
稲敷市	1,548	520	4	74	950	0	8
阿見町	1,280	224	1	152	901	2	13
利根町	417	148	2	0	267	0	4
河内町	238	52	0	4	182	0	4
美浦村	564	116	0	76	328	44	3
合計	6,069	1,804	13	426	3,765	61	54

通信



●高機能消防指令センター

通信・指令の業務

高機能消防指令センターでは、位置情報通知システム、自動出動指定装置、地図検索装置などの通信施設を活用し、119番受付から消防隊・救急隊・救助隊への出場指令、現場活動への支援情報の提供のほか、関係機関への連絡、市民への災害情報提供など一連の業務を迅速かつ確実に行っています。

指令システム

119番通報の受信から出場まで



119通報

災害の通報は、119番通報、消防署所への駆け付け通報、緊急通報システムからの通報、警察などからの通報があります。



通報受付

災害場所を短時間で特定する事が被害の軽減につながることから、位置情報通知システムや地図検索装置を活用しています。



出場指令

自動出動指定装置、出動車両運用管理装置を活用し、災害種別、規模に応じた直近の消防隊などを自動編成し、正確な情報の伝達と的確な出場指令を行います。

1 1 9 番通報電話機別の推移

年次 区分	平成27年	平成28年	平成29年
固定電話	5,668	5,110	4,956
携帯電話	6,472	6,770	7,131
I P 電話	4,804	4,575	4,817
計	16,944	16,455	16,904

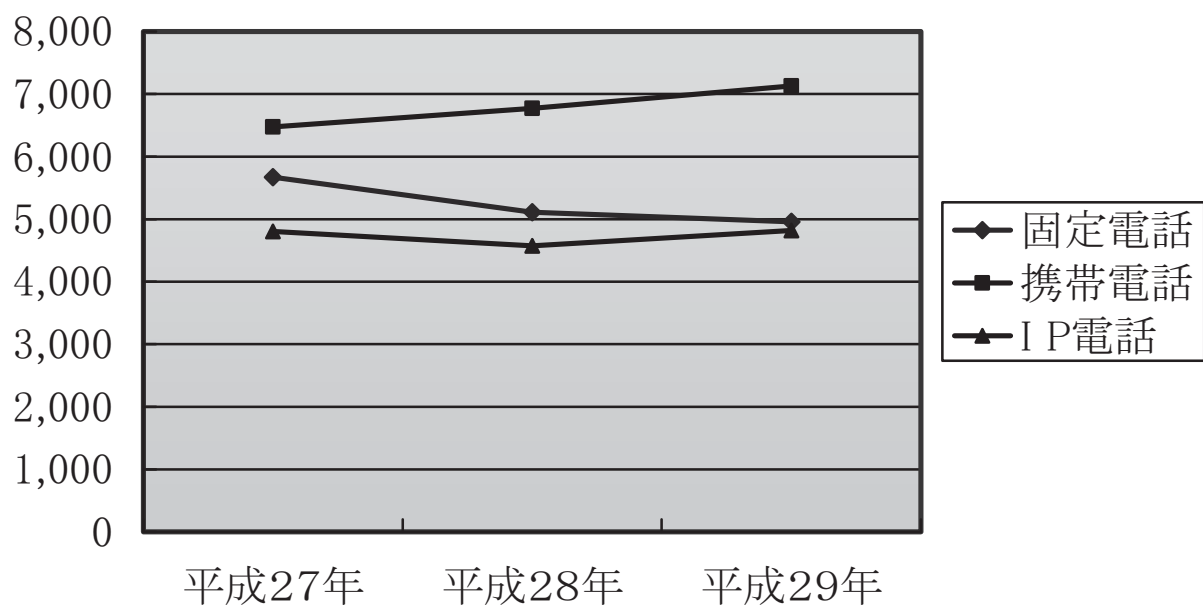

携帯電話からの119番通報は、平成27年中は38.2%、平成28年中は41.1%、平成29年中は42.2%と年々増加の傾向が見られます。

通 信 系 統

平成 30 年 4 月 1 日現在

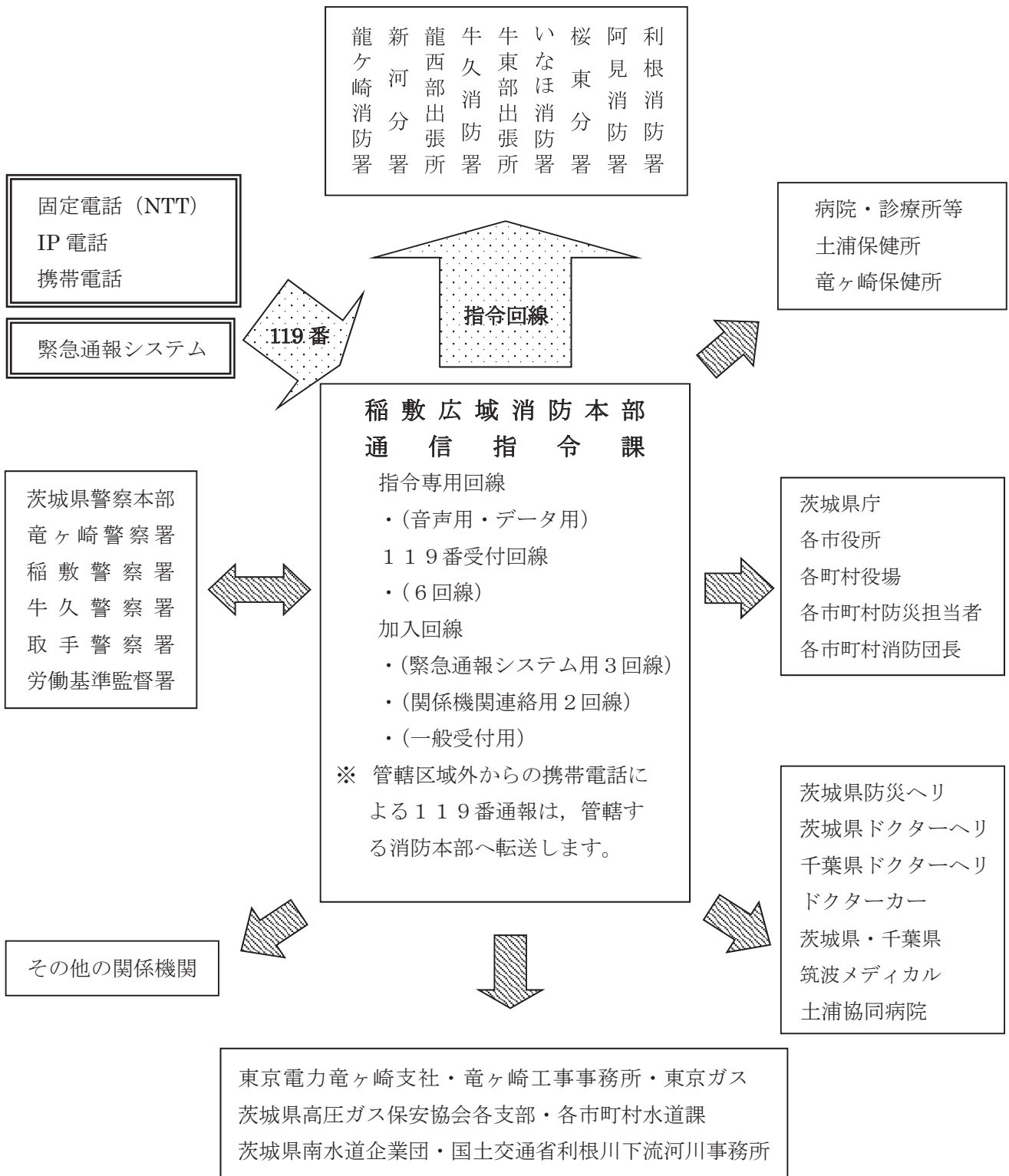

凡 例	
専用回線	
加入回線	

通 信 施 設 状 況

平成 30 年 4 月 1 日現在

装 置 名		数 量	(備 考)
指 令 装 置	指 令 台	2 台	分離設置型
	自 動 出 動 指 定 装 置	1 式	
	地 図 検 索 装 置	2 台	
	長 時 間 録 音 装 置	1 台	
	非 常 用 指 令 装 置	1 台	
	指 令 制 御 装 置	1 式	
指 揮 台	指 揮 台	1 台	指令台同機能型
	地 図 等 検 索 装 置	1 台	
表 示 盤	車 両 運 用 表 示 盤	1 面	70 インチ液晶プロジェクタ
	支 援 情 報 表 示 盤	1 面	LED 固定表示方式
	多 目 的 情 報 表 示 装 置	1 面	液晶ディスプレイ 9 面構成
無 線 拡 張 台	無 線 拡 張 台	1 台	遠隔制御器(3 台)
指 令 伝 送 装 置	指 令 情 報 送 信 装 置	1 式	
気 象 情 報 収 集 装 置		1 式	
災 害 情 報 等 自 動 案 内 装 置		1 式	音声合成連動
順 次 指 令 装 置		1 式	音声合成連動・Eメール対応
音 声 合 成 装 置		1 式	規則・蓄積併用方式
出 動 車 両 運 用 管 理 装 置		1 式	II 型
シ ス テ ム 監 視 装 置		1 式	
電 源 設 備	無 停 電 電 源 装 置	1 式	5KVA×2 系統
	直 流 電 源 装 置	1 式	DC-48V
	非 常 用 発 動 発 電 機	1 式	75KVA
	誘 導 雷 防 止 装 置	1 式	
統 合 型 位 置 情 報 受 信 装 置		1 式	
1 1 9 受 信 F A X		1 式	
無 線 設 備		1 式	基地局装置
茨 城 県 救 急 医 療 情 報 コ ン ト ロ ー ル 装 置		1 式	
災 害 弱 者 緊 急 通 報 受 信 装 置		1 式	
茨 城 県 防 災 情 報 ネットワークシステム端末装置		1 式	

119 番 着 信 件 数

区分	月別												合計
	1	2	3	4	5	6	7	8	9	10	11	12	
固定電話	476	371	539	377	363	338	410	412	417	443	393	417	4,956
携帯電話	604	507	655	567	568	609	596	593	599	614	581	638	7,131
I P 電話	442	363	413	346	404	366	393	418	378	423	428	443	4,817
月 計	1,522	1,241	1,607	1,290	1,335	1,313	1,399	1,423	1,394	1,480	1,402	1,498	16,904

災 害 出 場 指 令 件 数

区分	月別												合計	
	1	2	3	4	5	6	7	8	9	10	11	12		
火 災	18	14	18	24	16	21	14	26	18	21	14	24	228	
救 急	1,176	954	1,222	1,021	1,037	1,044	1,116	1,110	988	1,070	1,000	1,105	12,843	
救 助	7	11	9	18	12	14	9	15	16	10	15	11	147	
その他	危険物 排 除	11	5	6	8	2	7	6	3	5	8	7	11	79
	自火報 鳴 動	2	1	1	0	4	2	0	0	2	0	1	1	14
	その他	77	69	63	63	82	71	65	78	85	96	105	81	935
月 計	1,291	1,054	1,319	1,134	1,153	1,159	1,210	1,232	1,114	1,205	1,142	1,233	14,246	

※ 救急指令件数には、救急支援及び救急救助指令を含みます。

別表第5

無線局一覧表

基地局名称	活動波	共通波	送信出力
いなしきしょうぼう	活動波1 活動波2 活動波4	主運用波 統制波 1, 2, 3	10W
いなしきしょうぼうあみ	活動波2 活動波3 活動波4	主運用波 統制波 1, 2, 3	10W
いなしきしょうぼうたかだ	活動波2 活動波3 活動波4	主運用波 統制波 1, 2, 3	10W

所属	移動局名称(車載, 可搬, 固定型)	車種別	移動局名称(携帯型)	備考
消防本部	いなしき1	指揮車	いなしき101, 102	指揮本部用 通信指令課
	いなしきしえん1	支援車		
	いなしき501			
	いなしきこてい1			
龍ヶ崎消防署	りゅうがさきしき1	指揮車	いなしきかがく101 いなしききゅうじょ101, 102 りゅうがさき101, 102 りゅうがさき103 りゅうがさき104 りゅうがさき105 りゅうがさききゅうきゅう1 りゅうがさききゅうきゅう2 りゅうがさきはんそう1 いなしき301	指揮本部用
	いなしきかがく1	化学車		
	いなしききゅうじょ1	救助工作車		
	りゅうがさき1	水槽付消防ポンプ車		
	りゅうがさき2	水槽付消防ポンプ車		
	りゅうがさき3	消防ポンプ車		
	りゅうがさき4	消防ポンプ車		
	りゅうがさききゅうきゅう1	高規格救急車		
	りゅうがさききゅうきゅう2	高規格救急車		
	りゅうがさきはんそう1	資機材搬送車		
新河分署	いなしきかがく2	化学車	いなしきかがく201 しんかわ101, 102 しんかわ103	指揮本部用
	しんかわ1	水槽付消防ポンプ車		
	しんかわ2	消防ポンプ車		
	しんかわきゅうきゅう1	高規格救急車		
	しんかわこうほう1	広報車		
	いなしき306			

所属	移動局名称(車載, 可搬, 固定型)	車種別	移動局名称(携帯型)	備考
龍ヶ崎西部出張所	りゅうがさき5	水槽付消防ポンプ車	りゅうがさきせいぶ101	指揮本部用
	りゅうがさききゅうきゅう3	高規格救急車		
	りゅうがさきせいぶこうほう1	広報車		
	いなしききゅうきゅう1	非常用救急車		
	いなしき308			
利根消防署	とねしき1	指揮車		指揮本部用
	とね1	水槽付消防ポンプ車	とね101, 102	
	とね2	消防ポンプ車	とね103, 104	
	とねきゅうきゅう1	高規格救急車		
	いなしき305			
牛久消防署	うしくしき1	指揮車		指揮本部用
	いなしきはしご1	梯子車	いなしきはしご101	
	うしく1	水槽付消防ポンプ車	うしく101, 102	
	うしく2	消防ポンプ車	うしく103, 104	
	うしく3	消防ポンプ車	うしく105	
	うしくきゅうきゅう1	高規格救急車		
	うしくきゅうきゅう2	高規格救急車		
いなしき302				
牛久東部出張所	うしく4	水槽付消防ポンプ車	うしくとうぶ101	指揮本部用
	うしくきゅうきゅう3	高規格救急車		
	うしくとうぶこうほう1	広報車		
	いなしき3	非常用消防車		
	いなしき309			

所属	移動局名称(車載, 可搬, 固定型)	車種別	移動局名称(携帯型)	備考
阿見消防署	あみしき1	指揮車		
	いなしききゅうじょ3	救助工作車	いなしききゅうじょ301, 302	
	いなしきはしご3	梯子車	いなしきはしご301	
	あみ1	水槽付消防ポンプ車	あみ101	
	あみ2	消防ポンプ車	あみ102	
	あみ3	水槽付消防ポンプ車	あみ103	
	あみきゅうきゅう1	高規格救急車		
	あみきゅうきゅう2	高規格救急車		
	いなしききゅうきゅう2	非常用救急車		
	あみはんそう1	資機材搬送車		
	いなしき4	非常用消防車		
	いなしき304			指揮本部用
いなほ消防署	いなほしき1	指揮車		
	いなしききゅうじょ2	救助工作車	いなしききゅうじょ201, 202	
	いなしきはしご2	梯子車	いなしきはしご201	
	いなほ1	水槽付消防ポンプ車	いなほ101, 102	
	いなほ2	消防ポンプ車	いなほ103	
	いなほきゅうきゅう1	高規格救急車		
	いなほきゅうきゅう2	高規格救急車		
	いなほこうほう1	広報車		
		いなしき303		
桜東分署	おうとう1	水槽付消防ポンプ車	おうとう101, 102	
	おうとう2	消防ポンプ車	おうとう103	
	おうとうきゅうきゅう1	高規格救急車		
	おうとうこうほう1	広報車		
	おうとうはんそう1	資機材搬送車		
		いなしき307		

※ 送信出力 車載型, 可搬型, 固定型(5W) 携帯型(2W)

署活動系携帯無線機(アナログ)

所 属	移 動 局 名 称	隊 名	車 種 別
消 防 本 部	いなしき10, 11, 12, 13	稲敷1	指揮車
龍ヶ崎消防署	りゅうがさき10	龍ヶ崎指揮1	指揮車
	いなしきかがく11, 12	稲敷化学第1	化学車
	いなしききゅうじょ11, 12, 13	稲敷救助第1	救助工作車
	りゅうがさき11, 12, 13	龍ヶ崎第1	水槽付消防ポンプ車
	りゅうがさき21, 22, 23	龍ヶ崎第2	水槽付消防ポンプ車
	りゅうがさき31, 32, 33	龍ヶ崎第3	消防ポンプ車
	りゅうがさき41, 42, 43	龍ヶ崎第4	消防ポンプ車
新 河 分 署	いなしきかがく21	稲敷化学第2	化学車
	しんかわ11, 12, 13	新河第1	水槽付消防ポンプ車
	しんかわ21, 22, 23	新河第2	消防ポンプ車
龍ヶ崎西部出張所	りゅうがさき51, 52, 53	龍ヶ崎第5	水槽付消防ポンプ車
利 根 消 防 署	とね10	利根指揮1	指揮車
	とね11, 12, 13	利根第1	水槽付消防ポンプ車
	とね21, 22, 23	利根第2	消防ポンプ車
牛 久 消 防 署	うしく10	牛久指揮1	指揮車
	いなしきはしご11, 12	稲敷梯子第1	梯子車
	うしく11, 12, 13	牛久第1	水槽付消防ポンプ車
	うしく21, 22, 23	牛久第2	消防ポンプ車
	うしく31, 32, 33	牛久第3	消防ポンプ車
牛久東部出張所	うしく41, 42, 43	牛久4	水槽付消防ポンプ車
阿 見 消 防 署	あみ10	阿見指揮1	指揮車
	いなしききゅうじょ31, 32, 33	稲敷救助第3	救助工作車
	いなしきはしご31, 32	稲敷梯子第3	梯子車
	あみ11, 12, 13	阿見第1	水槽付消防ポンプ車
	あみ21, 22, 23	阿見第2	消防ポンプ車
	あみ31	阿見第3	水槽付消防ポンプ車
い な ほ 消 防 署	いなほ10	いなほ指揮1	指揮車
	いなしききゅうじょ21, 22, 23	稲敷救助第2	救助工作車
	いなしきはしご21, 22	稲敷梯子第2	梯子車
	いなほ11, 12, 13	いなほ第1	水槽付消防ポンプ車
	いなほ21, 22, 23	いなほ第2	消防ポンプ車
桜 東 分 署	おうとう11, 12, 13	桜東第1	水槽付消防ポンプ車
	おうとう21, 22, 23	桜東第2	消防ポンプ車

緊急通報システム受信状況

平成29年度

市町村別 項目		龍	牛	稲	利	河	美	合
		ヶ 崎 市	久 市	敷 市	根 町	内 町	浦 村	計
緊 通 シ ス テ ム	加 入 件 数	365	117	162	66	62	79	851
	新 規 件 数	28	11	2	13	3	12	69
	取 消 件 数	62	24	22	5	5	6	124
発 報 累 計		922	239	316	123	139	86	1,825
火災出場(緊急通報)		0	0	0	0	0	0	0
救急出場(緊急通報)		42	29	14	14	7	17	123
誤 報 (緊急通報)		86	28	51	27	14	12	218
電池切れ通報(停電含む)		71	26	57	13	29	6	202
テ ス ト 通 報		688	140	163	44	77	36	1,148
相 談		1	0	13	4	4	3	25
そ の 他		34	16	18	21	8	12	109
安 否 確 認	消防車出場	9	5	7	2	0	2	25
	協力員等出向	2	0	0	1	0	0	3
電 池 切 れ	協力員等出向	10	0	8	3	2	0	23
阿 見 町 緊 急 通 報	救急種別	急病		一般負傷	その他		合計	
	搬送件数	14		3	0		17	

※ 阿見町・緊急通報システム委託のため支援センターよりの救急要請のみ計上

気象警報注意報発令調

通信指令課観測

種別	区分	月別												計
		1	2	3	4	5	6	7	8	9	10	11	12	
特別警報	大雨特別警報 (浸水害)													
	大雨特別警報 (土砂災害)													
	暴風雨特別警報													
	緊急地震速報 (特別警報)													
	その他特別警報													
警報	暴風警報											1		1
	大雨警報							3	2	1	4			10
	水防警報													
	洪水警報							3			3			6
	大雪警報													
	竜巻警報													
	地震・津波警報													
注意報	強風注意報	7	11	4	5		1			2	2	2	5	39
	大雨注意報			1	2	1	8	4	6	5	3			30
	大雪注意報		1											1
	雷注意報	2		5	8	6	15	16	10	10	4	3	3	82
	洪水注意報			1	2	1	6	3	1	2	3			19
	乾燥注意報	6	4	3	3								2	18
	濃霧注意報	1		4	9	20	13	18	16	6	7	10	4	108
	霜注意報				8						3	18		29
	低温注意報	7	3										8	18
	竜巻注意報													
	大雪着雪注意報													
	大雪着氷注意報													
	大雪風雪注意報													
合計	23	19	18	37	28	43	47	35	26	30	33	22	361	

※ 緊急地震速報の特別警報は震度6弱以上

※ その他の特別警報内訳 高潮 波浪 暴風雪 大雪 噴火

月別風速・気温・湿度・雨量調

風 速 (m/s)

通信指令課観測

月 別		1	2	3	4	5	6	7	8	9	10	11	12
最大風速 (日数)	7 m/s未満	8	0	0	1	2	3	3	7	6	7	15	14
	7 m/s以上 10 m/s未満	6	9	15	5	11	14	17	14	17	13	8	7
	10 m/s以上 15 m/s未満	9	7	12	15	17	9	10	9	6	8	4	6
	15 m/s以上	8	12	4	9	1	4	1	1	1	3	3	4
平均風速		2.3	3.3	2.2	3.1	2.5	2.7	2.7	2.6	2.3	2.5	1.9	2.0

気 温 (°C)

通信指令課観測

月 別	1	2	3	4	5	6	7	8	9	10	11	12
最 高	16.5	19.0	17.8	25.8	32.1	29.5	35.1	36.1	32.3	28.9	21.8	15.9
最 低	-4.1	-1.6	-3.0	3.0	7.6	14.2	21.3	18.4	15.2	7.4	-0.2	-3.3
平 均	4.4	5.7	7.4	13.7	19.3	21.2	26.8	25.6	22.2	16.4	10.8	5.2

湿 度 (%)

通信指令課観測

月 別	1	2	3	4	5	6	7	8	9	10	11	12
最 高	98.2	98.2	98.6	98.5	98.4	98.1	98.3	98.2	98.4	98.7	98.7	98.7
最 低	20.5	14.8	16.8	19.9	25.6	25.3	32.3	43.0	38.1	33.7	32.5	24.6
平 均	66.9	60.0	70.9	74.5	79.0	80.9	84.1	89.5	85.5	87.8	80.6	72.4

雨 量 (mm)

通信指令課観測

月 別	1	2	3	4	5	6	7	8	9	10	11	12
総雨量	39.5	25.0	96.5	103.0	52.0	69.0	103.0	79.0	146.0	338.5	47.0	12.0

火災



●龍ヶ崎消防署火災調査室 X線透過検査装置

火災原因調査

火災原因調査は、起きてしまった火災の原因を突き止めるばかりでなく、類似火災の防止策を講じる目的も有しています。その為に、当消防本部では火災原因調査技術の向上、人材の育成に取り組んでいます。平成 29 年は、火事の出火原因を究明するスペシャリストの育成に向け、独自に設けた「火災主任調査員制度」の取り組みを開始しました。各消防署から選ばれた消防職員が消防法、電気製品、及び車両の火災について研修し、試験に合格した者を主任調査員に認定しました。



●火災調査主任調査員研修会

火災統計上の参考事項

1 火災の定義

「火災」とは、人の意図に反して発生し若しくは拡大し、又は放火により発生して消火の必要がある燃焼現象であって、これを消火するために消火施設又はこれと同程度の効果のあるものの利用を必要とするもの、又は人の意図に反して発生し若しくは拡大した爆発現象をいう。

2 火災の種類

火災は、次の6種に分類する。ただし、火災が2種以上にわたった場合は、原則として焼き損害額の大きなものの種別による。

(1) 建物火災

建物又はその収容物が焼損した火災をいう。

(2) 林野火災

林野、原野又は牧野が焼損した火災をいう。

(3) 車両火災

自動車車両、鉄道車両及び被けん引車又はこれらの積載物が焼損した火災をいう。

(4) 船舶火災

船舶又はその積載物が焼損した火災をいう。

(5) 航空機火災

航空機又はその積載物が焼損した火災をいう。

(6) その他の火災

(1)から(5)までに掲げる火災以外の火災(空地、田畑、道路、河川敷、ごみ集積場、屋外物品集積場、軌道敷、電柱類等の火災)をいう。

3 火災損害

「火災損害」とは、火災によって受けた直接的な損害をいい、「焼き損害」、「消火損害」、「爆発損害」、「人的損害(火災による死者及び負傷者)」に区分する。「焼き損害」とは、火災によって焼けた物及び熱によって破損した物等の損害をいい、「消火損害」とは、消火活動によって受けた水損、破損、汚損等の損害をいい、「爆発損害」とは、爆発現象の破壊作用によって発生した損害のうち、「焼き損害」、「消火損害」以外の損害をいい、消火のために要した経費、焼跡整理費、火災のための休業による損失等の間接的な損害を除く。

損害額は、り災時における時価により算定することとし、「人的損害」はこれに含めない。

4 焼損の程度

一の建物の焼損程度の区分の基準は、次のとおりである。

(1) 全焼

建物の焼き損害額が火災前の建物の評価額の70%以上のもの又はこれ未満であっても残存部分に補修を加えて再使用できないものをいう。

(2) 半焼

建物の焼き損害額が火災前の建物の評価額の 20%以上のもので全焼に該当しないものをいう。

(3) 部分焼

建物の焼き損害額が火災前の建物の評価額の 20%未満のもの又は建物の収容物のみ焼損したものでぼやに該当しないものをいう。

(4) ぼや

建物の焼き損害額が火災前の建物の評価額の 10%未満であり焼損床面積が 1 m²未満のもの、建物の焼き損害額が火災前の建物の評価額の 10%未満であり焼損表面積が 1 m²未満のもの、又は収容物のみ焼損したものをいう。

5 り災世帯

り災世帯については、り災の程度により、次のとおり区分する。

(1) 全損

建物(収容物を含む。以下のこの項において同じ)の火災損害額がり災前の建物の評価額の 70%以上のものをいう。

(2) 半損

建物の火災損害額がり災前の建物の評価額の 20%以上で、全損に該当しないものをいう。

(3) 小損

建物の火災損害額がり災前の建物の評価額の 20%未満のものをいう。

6 死者・負傷者

「死者」又は「負傷者」とは、火災現場において火災に直接起因して、死亡した者(病死者を除く。)又は負傷した者をいう。この場合消防吏員及び消防団員については、火災を覚知した時より現場を引き揚げるまでの間に死亡した者又は負傷した者をそれぞれ死者または負傷者とする。また、火災により負傷した後 48 時間以内に死亡したものは、火災による死者とする。

7 出火原因

出火原因は、発火源、経過及び着火物の 3 つに区分する。なお、昭和 44 年以降は、発火源については、電気機器に電気冷蔵庫を加え、移動可能なガス道具及び固定したガス設備をそれぞれ都市ガスを用いるものと液化石油ガスを用いるものとに細分するとともに、着火物については、ガス類に液化石油ガスを加えた。

火 災 概 況

区分		平成27年	平成28年	平成29年	前年比
項目					
火 災 件 数 (件)		99	64	103	39
火災種別	建 物 (件)	52	34	56	22
	林 野 (件)	7	1	3	2
	車 両 (件)	18	7	8	1
	船 舶 (件)				
	航 空 機 (件)			1	1
	そ の 他 (件)	22	22	35	13
焼損棟数	合 計 (棟)	98	47	90	43
	全 焼 (棟)	46	11	33	22
	半 焼 (棟)	4	4	2	△2
	部 分 焼 (棟)	23	10	22	12
	ぼ や (棟)	25	22	33	11
焼損面積	建 物 (床㎡)	4,983	1,414	3,788	2,374
	建 物 (表㎡)	1,168	144	343	199
	林 野 (a)	23	24	1,546	1,522
	車 両 (台)	30	8	24	16
罹 災 世 帯 数 (世帯)		54	37	48	11
罹 災 人 員 (人)		140	97	106	9
死傷者	死 者 (人)	2	1	6	5
	負 傷 者 (人)	16	13	16	3
損 害 額 (千円)		319,530	98,221	338,231	240,010

市 町 村 別 火 災 概 要

種 別		市町村別							
		龍 ヶ 崎 市	牛 久 市	稲 敷 市	阿 見 町	利 根 町	河 内 町	美 浦 村	合 計
合 計		17	17	33	21	5	2	8	103
建 物		11	10	13	15	1	1	5	56
林 野			2	1					3
車 両		1	1	5	1				8
船 舶									
航 空 機		1							1
そ の 他		4	4	14	5	4	1	3	35
建 物 焼 損 棟 数	合 計	24	17	19	19	1	1	9	90
	全 焼	8	8	8	5			4	33
	半 焼	2							2
	部分焼	2	4	5	9	1	1		22
	ぼ や	12	5	6	5			5	33
建 物 焼 損 面 積 (m ²)	床面積	504	786	1,444	529	12		513	3,788
	表面積	97	14	42	86		104		343
林 野 (a)			1,543	3					1,546
車 両 (台)		2	2	17	2			1	24
火災損害額 (千円)		32,324	21,606	203,862	56,618	414	71	23,336	338,231
罹 災 状 況	世 帯	16	8	6	13	1		4	48
	人 員	29	16	19	21	2		19	106
死 傷 者	死 者	1		1	2	2			6
	負 傷 者	3	2	6	1			4	16

月別火災種別

月別 種別	1月	2月	3月	4月	5月	6月	7月	8月	9月	10月	11月	12月	合計
建物火災	5	5	7	4	3	7	5	3	6	3	5	3	56
林野火災		1		1	1								3
車両火災	1		1	1	1			2	1	1			8
船舶火災													
航空機火災						1							1
その他の火災	3	4	2	1	1	5	4	1	3	5	1	5	35
合計	9	10	10	7	6	13	9	6	10	9	6	8	103

曜日別火災種別

曜日別 種別	日曜日	月曜日	火曜日	水曜日	木曜日	金曜日	土曜日	合計
建物火災	6	8	10	6	10	10	6	56
林野火災	1	1		1				3
車両火災			2	3	1	2		8
船舶火災								
航空機火災			1					1
その他の火災	8	7	4	2	6	4	4	35
合計	15	16	17	12	17	16	10	103

時間帯別火災種別

時間帯別 種別	0	1	2	3	4	5	6	7	8	9	10	11	12	13	14	15	16	17	18	19	20	21	22	23	計	
建物火災	1	2		1			2	2	2	3	4	3	11	3	3	4	3	2	2	1	1		2	1	53	
林野火災													2				1									3
車両火災	1	1	1						1			1	1						1				1			8
船舶火災																										
航空機火災									1																	1
その他の火災							1	2	1	1	4	4	2	3	3	3	1	3	2	2		2				34
合計	2	3	1	1			3	4	5	4	8	8	16	6	6	7	5	5	5	3	1	2	3	1		99

※不明4件

火災種別出火原因

出火原因	火災種別						合 計
	建物火災	林野火災	車両火災	船舶火災	航空機火災	その他の火災	
たばこ	1					2	3
こんろ	3						3
こんろ(天ぷら)	3						3
かまど							
風呂かまど							
炉							
焼却炉							
ストーブ	4						4
こたつ							
ボイラー						1	1
煙突・煙道							
排気管			1				1
電気機器	1		1		1		3
電気装置	1						1
電灯・電線等の配線	3					3	6
内燃機関							
配線器具	2						2
火遊び	1	1				1	3
マッチ・ライター	1		1			6	8
たき火	1						1
溶接機・溶断機	1					1	2
灯 火	1						1
衝突の火花							
取 灰							
火 入 れ	3	1				2	6
放 火	2					3	5
放火の疑い	3	1	1			7	12
そ の 他	13		2			8	23
不 明	12		2			1	15
合 計	56	3	8		1	35	103

過去 5 年間の火災原因状況

順位 年・件数	1 位	2 位	3 位	4 位	5 位
平成 25 年 総件数 106 件	放火 (疑い含む) 29 件	たき火 10 件	こんろ 6 件	たばこ 5 件	電灯等の配線 4 件
平成 26 年 総件数 100 件	放火 (疑い含む) 27 件	たばこ 7 件	電灯等の配線 7 件	電気装置 4 件	こんろ 4 件
平成 27 年 総件数 99 件	放火 (疑い含む) 10 件	こんろ 8 件	電灯等の配線 6 件	配線器具 6 件	たき火 5 件
平成 28 年 総件数 64 件	放火 (疑い含む) 8 件	たばこ 7 件	こんろ 4 件	ストーブ 3 件	電灯等の配線 他 8 要因 1 件
平成 29 年 総件数 103 件	放火 (疑い含む) 17 件	マッチ・ライター 8 件	こんろ 6 件	火入れ 6 件	電灯等の配線 6 件

過去 10 年間の火災件数推移

種別 年別	建 物 火 災	林 野 火 災	車 両 火 災	船 舶 火 災	航 空 機 火 災	そ の 他 の 火 災	合 計
平成 20 年	67	6	20			31	124
平成 21 年	71	2	9			20	102
平成 22 年	73	4	8			24	109
平成 23 年	61	7	13			20	101
平成 24 年	59	4	10			17	90
平成 25 年	58	8	12			28	106
平成 26 年	57	4	19			20	100
平成 27 年	52	7	18			22	99
平成 28 年	34	1	7			22	64
平成 29 年	56	3	8		1	35	103

救 急



● 救急隊員研修会（救急活動想定訓練）

各種救急訓練・事例検討会の紹介

平成 29 年中の全国での救急出動件数は 634 万件を超えて大きな社会問題となっており、現在の超高齢社会の進展から、今後も出動は増加することが予想される中、救急隊員の知識や技術等の質の向上も求められる。その期待に応えるため下記の訓練等を行っていますので紹介します。

<救急隊員研修会>

昨年度は、医師を招聘し産科領域の実技及び最新の脳血管治療に関してご講義いただきました。また、稲敷地区 MC 指導医を招聘し、救急活動想定訓練を開催しました。



産科領域研修会



脳血管治療に関する講義



稲敷地区MC指導医の助言による救急活動想定訓練



<救急事例検討会>

昨年度は、北総ドクターヘリ搭乗医師、稲敷地区 MC 指導医及び近隣の北総ドクターヘリ要請可能消防本部職員を招き事例検討会を行いました。



指令課員によるドクターヘリ統計発表



医師及び近隣消防本部を交えた検討会

ドクターヘリ及びドクターカーの紹介

<ドクターヘリ> 千葉県ドクターヘリは、茨城県と千葉県の共同利用事業として、平成 16 年 7 月 1 日から当広域圏で運航が開始されました。また、茨城県でも平成 22 年 7 月から独自のドクターヘリが運航開始されました。

<ドクターカー> ドクターカーは、平成 22 年 9 月 1 日から筑波メディカルセンター病院保有の乗用車型ドクターカーが当広域圏で運行開始され、翌年の平成 23 年 9 月 9 日から日本医科大学千葉北総病院保有のドクターカーも運行開始されました。

また、平成 28 年 11 月 7 日から土浦協同病院保有の救急車型ドクターカーも運行開始されました。

○ 千葉県ドクターヘリ

基地病院 日本医科大学千葉北総病院
(千葉県印西市)



○ 茨城県ドクターヘリ

基地病院 水戸済生会総合病院 (水戸市双葉台)
国立病院機構水戸医療センター(茨城町)
*2 病院が交代制で運用する。



平成 29 年の運用数

	龍ヶ崎市	牛久市	稲敷市	阿見町	利根町	河内町	美浦村	合 計
千葉D r ヘリ	23	11	30	1	8	4	6	83 回
茨城D r ヘリ	4	1	5	7	1		1	19 回
合 計	27	12	35	8	9	4	7	102 回

○日医千葉北総病院



○筑波メディカルセンター病院



○土浦協同病院



平成 29 年の運用数

	龍ヶ崎市	牛久市	稲敷市	阿見町	利根町	河内町	美浦村	合 計
北総D r カー	1		1		2			4 回
筑波D r カー	2	1	1	2	1		1	8 回
土浦D r カー								0 回
合 計	3	1	2	2	3	0	1	12 回

救命講習会の紹介

応急手当ボランティア指導員とは、応急手当普及員や応急手当指導員の資格を取得し消防機関の開催する救命講習会等に指導協力を希望する市民の方々です。



ブラッシュアップ講習会の風景

稲敷地区で応急手当ボランティア指導員の登録者数は現在、41名です。

各事業所や学校等で開催する救命講習会に消防職員とともに、指導員としてご参加いただき、応急手当の普及啓発にご協力いただいております。

稲敷地区メディカルコントロール協議会の紹介

「稲敷地区メディカルコントロール協議会」（略語：稲敷MC協議会）とは

稲敷地区住民の救命率の向上を図るため、消防本部及び医療に関連する機関がプレホスピタル・ケアに係る諸課題を協議し、稲敷地区における救急業務の円滑な推進を図ることを目的に活動しております。

協議会の活動

・事後検証会

稲敷地区MC協議会の医師が、CPA（心肺停止）、救急救命士が行う救急救命処置、特異な救急事例及び指令課員が行う口頭指導について消防で作成した一次検証を医学的な立場から検証し、毎月行う事後検証会で症例を選抜して救急隊員に指導、助言等のフィードバックを行っています。



事後検証会風景

・教育研修部会

教育研修部会会議において、医師、看護師等の病院関係者及び救急隊員で年間の教育コースを決定し、一次救命処置講習(BLS)、二次救命処置講習(ICLS)、病院前外傷処置講習(JPTEC)、脳卒中病院前救護講習(PSLS)、多数傷病者対応講習(MCLS)等を企画立案して技術の向上を図っています。

市町村別救急出動状況(件数)

市町村別 事故種別	龍ヶ崎市	牛久市	稲敷市	阿見町	利根町	河内町	美浦村	圏外	合計
火災	28	34	35	30	12	3	12		154
自然災害							1		1
水難事故	4	3	7			1	7	1	23
交通事故	309	353	227	231	42	31	47	4	1,244
労働災害	34	24	33	21	6	2	12		132
運動競技	36	28	11	7	1		5		88
一般負傷	475	468	292	284	96	62	105		1,782
加害事故	25	16	12	10	1		2		66
自損行為	30	31	14	24	5	5	5		114
急病	2,121	2,429	1,628	1,356	468	282	470	2	8,756
その他	転院	221	171	121	147	23	68		751
	医師搬送								
	資機材搬送								
	その他	21	25	11	11	2	2	5	77
計	3,304	3,582	2,391	2,121	656	388	739	7	13,188

月別救急出動状況(件数)

月別 事故種別	1月	2月	3月	4月	5月	6月	7月	8月	9月	10月	11月	12月	合計	
火災	11	8	15	17	17	16	13	14	9	10	10	14	154	
自然災害								1					1	
水難事故	1	1	1	7		5	2	1	2	2		1	23	
交通事故	108	78	114	113	101	114	101	90	116	86	104	119	1,244	
労働災害	4	7	10	12	13	9	10	14	15	20	10	8	132	
運動競技	1	1	4	6	6	18	10	11	12	4	9	6	88	
一般負傷	155	145	148	137	152	144	151	144	129	141	176	160	1,782	
加害事故	5	3	8	5	7	5	2	11	5	6	4	5	66	
自損行為	10	5	7	12	15	8	10	13	14	4	9	7	114	
急病	825	660	861	694	696	671	775	779	672	725	647	751	8,756	
その他	転院	62	59	72	54	66	58	59	58	46	88	67	62	751
	医師搬送													
	資機材搬送													
	その他	8	1	3	4	4	5	8	10	10	10	5	9	77
計	1,190	968	1,243	1,061	1,077	1,053	1,141	1,146	1,030	1,096	1,041	1,142	13,188	

事故種別年齢区分別搬送状況(人員数)

事故種別 年齢区分	火 災	自 然 災 害	水 難 事 故	交 通 事 故	労 働 災 害	運 動 競 技	一 般 負 傷	加 害 事 故	自 損 行 為	急 病	そ の 他	計
新生児							2			9	28	39
乳幼児				46			117			381	12	556
少年		1	1	123	2	62	67	2	5	232	11	506
成人	8		7	745	114	26	352	37	62	2,203	240	3,794
老人	8		1	336	16	2	1,154	10	19	5,234	459	7,239
計	16	1	9	1,250	132	90	1,692	49	86	8,059	750	12,134

事故種別傷病程度別搬送状況(人員数)

事故種別 程度区分	火 災	自 然 災 害	水 難 事 故	交 通 事 故	労 働 災 害	運 動 競 技	一 般 負 傷	加 害 事 故	自 損 行 為	急 病	そ の 他	計
死亡	2		3	8			7		18	180	3	221
重症	2			54	16	3	98		10	791	186	1,160
中等症	4		2	214	55	18	603	8	25	3,414	472	4,815
軽症	8	1	4	974	61	69	984	40	33	3,672	89	5,935
その他								1		2		3
計	16	1	9	1,250	132	90	1,692	49	86	8,059	750	12,134

救急隊員の行った応急処置件数調

応急処置 区分 事故種別	対応 急 人 員 処 置	止 血	固 定	人工 呼 吸	胸骨圧迫		心肺蘇生		酸 素 吸 入	気道確保				保 温	被 覆	
					うち 自動	うち 自動	* 1	* 2		* 3	* 4					
急病	8,044	45	33	80	1	1	272	45	1,884	422	3	25	82	5	5,688	60
交通事故	1,238	38	730	3			10		100	16		1	4		620	245
一般傷	1,686	136	196				14		80	22		10	2	4	1,032	433
その他	1,127	34	109	7	2		31	5	297	43	2		4	6	751	105
計	12,095	253	1,068	90	3	1	327	50	2,361	503	5	36	92	15	8,091	843

応急処置 区分 事故種別	在宅療法継続			除 細 動	静 脈 路 確 保 (輸 液)	薬 剤 投 与	応 急 の 他 処 置	血 圧 測 定	心 聴 診 器 に よ る 呼 吸 音 の 聴 取	酸 素 飽 和 測 定	心 電 図 測 定	シ ョ ック 患 者 へ の 輸 液	血 糖 測 定	エ ピ ペ ン 与	ブ ドウ 糖 与	
	*A	*B	*C													
急病	114	5	19	84	29	168	62	7,513	7,496	7,908	7,743	5,975	53	130	1	17
交通事故						5	1	874	1,195	1,203	1,217	305				
一般傷	4		1	3		3		1,457	1,589	1,599	1,649	535	1	3		
その他	6	2	2	3	3	11	6	921	1,054	1,053	1,094	550		3		
計	124	7	22	90	32	187	69	10,765	11,334	11,763	11,703	7,365	54	136	1	17

- * 1、経鼻エアウェイ等を使用して気道確保を行った件数を内数として記載
- * 2、喉頭鏡・鉗子等による異物除去を行った件数を内数として記載
- * 3、救急救命士がラリングアルマスク等を使用して気道確保を行った件数を内数として記載
- * 4、救急救命士が気管内挿管を行った件数を内数として記載
- * A、在宅中心静脈栄養管理・在宅化学療法等により点滴が施されている傷病者に対し応急処置等を行った件数を内数として記載
- * B、気管切開孔又は気道瘻・人工肛門等の外瘻が施されている傷病者に対して応急処置等を行った件数を内数として記載
- * C、* A・* B以外の傷病者に対し応急処置等を行った件数を内数として記載

市町村別救急発生状況推移

市町村名	年 別	平成	平成	平成	平成	平成	平成	平成	平成	平成	平成
	区 分	20年	21年	22年	23年	24年	25年	26年	27年	28年	29年
龍ヶ崎市	出場件数	2,804	2,739	2,847	3,060	3,113	3,322	3,297	3,094	3,248	3,304
	搬送件数	2,596	2,518	2,633	2,829	2,891	3,105	3,064	2,856	2,967	3,022
	搬送人員	2,656	2,573	2,684	2,879	2,933	3,155	3,111	2,891	3,009	3,048
牛久市	出場件数	2,707	2,549	2,778	3,033	3,012	3,100	3,204	3,418	3,351	3,582
	搬送件数	2,514	2,346	2,599	2,825	2,807	2,886	2,989	3,129	3,087	3,177
	搬送人員	2,591	2,407	2,652	2,875	2,849	2,933	3,021	3,184	3,119	3,216
稲敷市	出場件数	1,923	2,036	2,111	2,165	2,102	2,299	2,211	2,227	2,328	2,391
	搬送件数	1,823	1,912	1,982	2,007	1,961	2,142	2,049	2,084	2,164	2,198
	搬送人員	1,860	1,981	2,038	2,036	1,996	2,182	2,088	2,118	2,187	2,226
阿見町	出場件数	1,551	1,537	1,653	1,869	1,736	1,872	1,917	2,029	2,057	2,121
	搬送件数	1,443	1,399	1,516	1,728	1,592	1,711	1,723	1,862	1,874	1,946
	搬送人員	1,457	1,427	1,536	1,753	1,621	1,737	1,752	1,888	1,906	1,989
利根町	出場件数	527	573	591	676	663	636	693	672	678	656
	搬送件数	497	541	552	620	616	589	634	619	622	598
	搬送人員	500	547	559	624	625	596	647	624	626	604
河内町	出場件数	399	414	445	454	446	495	468	487	396	388
	搬送件数	375	374	422	419	417	456	427	442	349	360
	搬送人員	386	384	430	424	426	461	430	443	352	364
美浦村	出場件数	712	600	722	685	680	797	705	741	710	739
	搬送件数	654	560	667	657	645	757	665	692	686	682
	搬送人員	665	568	674	663	655	767	673	698	693	686
圏外	出場件数	9	10	13	10	15	6	12	8	7	7
	搬送件数	6	7	12	7	11	6	9	3	4	1
	搬送人員	6	7	13	7	12	8	9	3	4	1
総合計	出場件数	10,632	10,458	11,160	11,952	11,767	12,527	12,507	12,676	12,775	13,188
	搬送件数	9,908	9,657	10,383	11,092	10,940	11,652	11,560	11,687	11,753	11,984
	搬送人員	10,121	9,894	10,586	11,261	11,117	11,839	11,731	11,849	11,896	12,134

救急出動件数推移

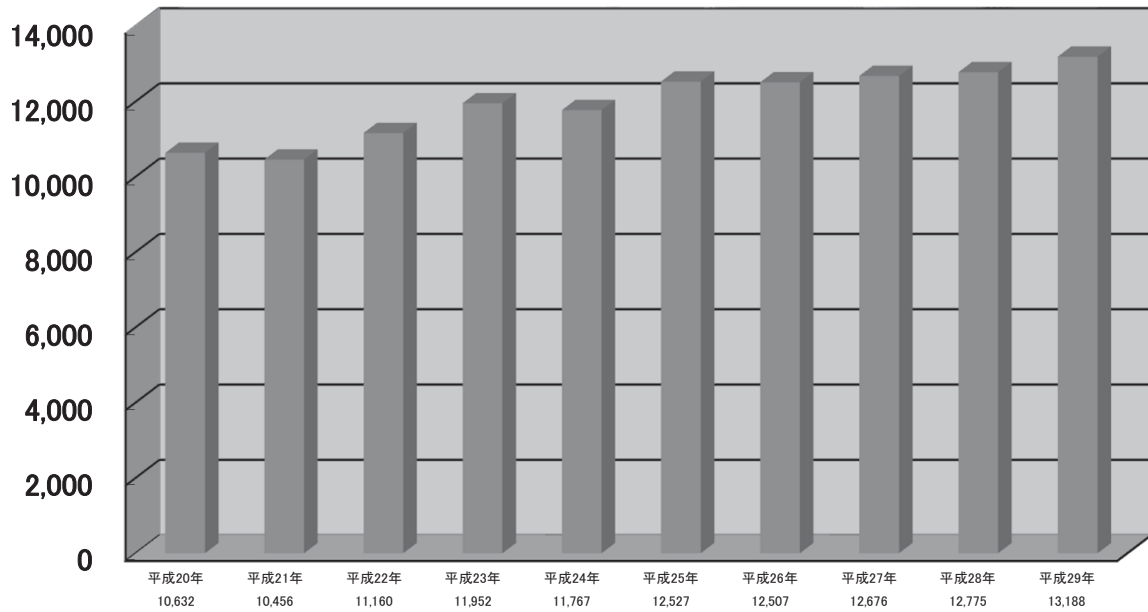

救命講習実施状況

普通救命講習Ⅰ		普通救命講習Ⅱ		普通救命講習Ⅲ		上級救命講習		その他の講習	
回数	受講者数	回数	受講者数	回数	受講者数	回数	受講者数	回数	受講者数
185	2,560	10	75	24	251	10	49	95	3,352

救命入門コース		合計	
回数	受講者数	回数	受講者数
28	629	352	6,916

救急蘇生の状況

救急搬送された心肺機能停止傷病者に関する統計です。

心肺機能停止の症例

平成28年中

全心肺停止	295件	
蘇生施行事案	295件	
心原性	目撃あり	68件
218件	目撃なし	150件
非心原性	77件	

平成28年中

心原性でかつ心肺機能停止時点の目撃あり		
68件	1ヶ月生存	
	3件	生存率 4.4%

心肺機能停止の症例

平成29年中

全心肺停止	329件	
蘇生施行事案	329件	
心原性	目撃あり	87件
248件	目撃なし	161件
非心原性	81件	

平成29年中

心原性でかつ心肺機能停止時点の目撃あり		
87件	1ヶ月生存	
	6件	生存率 6.9%

<非心原性に属するもの>

- ・外因による死亡はすべて非心原性とする。
外傷，縊頸，窒息，溺水，薬物中毒等
- ・内因による死亡のうち，不全臓器や疾患が特定できるもの。
中枢神経系：脳血管障害，くも膜下出血，脳腫瘍等，呼吸器系：気管支喘息，肺炎等
大血管系：大動脈解離・破裂，肺動脈血栓塞栓症等，消化器系：消化管出血，肝不全等
- ・悪性腫瘍の末期状態　・乳児突然死症候群

<心原性に属するもの>

- ・明らかな心疾患が原因のもの
- ・非心原性以外のもの
- ・老衰は除外診断の心原性とする。
- ・浴槽内での心停止は明らかに溺死と判断できる場合を除き，除外診断に基づく心原性とする。

管内消防団



● 阿見町消防団 特別表彰「まとい」受章祝賀会

管内消防団の状況

平成30年4月1日現在

区 分		龍ヶ崎市	牛久市	稲敷市	阿見町	利根町	河内町	美浦村
発足年月日		S29. 3. 20	S29. 4. 1	H17. 3. 22	S30. 4. 1	S30. 1. 1	S38. 4. 1	S41. 3. 14
組 織 体 制	団 長	1名	1名	1名	1名	1名	1名	1名
	副 団 長	4名	4名	17名	2名	4名	3名	4名
	指 導 員	6名	4名	13名	6名	2名	9名	4名
	分 団 長	11名	28名	80名	15名	16名	15名	10名
	副分団長	7名	0名	80名	15名	16名	17名	0名
	部 長	33名	29名	80名	16名	16名	17名	18名
	班 長	108名	107名	185名	52名	41名	34名	36名
	団 員	346名	302名	879名	218名	90名	216名	190名
消防団員総数		516名	475名	1,335名	325名	186名	312名	263名
車 両 装 備	普通ポンプ車	11台	7台	8台	16台	6台	0台	6台
	小型動力ポンプ	0台	1台	79台	15台	0台	0台	0台
	小型動力積載車	22台	23台	0台	1台	9台	14台	13台
	多機能消防車	1台	1台	0台	0台	0台	0台	0台
	司令車等	3台	2台	4台	1台	1台	1台	1台
年 齢 別 状 況	20歳未満	0名	0名	1名	0名	0名	0名	0名
	20歳～25歳未満	14名	6名	66名	8名	12名	21名	6名
	25歳～30歳未満	37名	29名	173名	20名	15名	20名	31名
	30歳～35歳未満	49名	54名	352名	48名	14名	45名	63名
	35歳～40歳未満	95名	73名	372名	58名	33名	58名	82名
	40歳～45歳未満	117名	114名	219名	86名	50名	59名	61名
	45歳～50歳未満	104名	89名	98名	74名	33名	63名	12名
	50歳～55歳未満	56名	62名	41名	20名	11名	27名	6名
	55歳～60歳未満	27名	30名	7名	6名	5名	16名	1名
60歳以上	17名	18名	6名	5名	13名	3名	1名	
勤 続 年 数 別 状 況	5年未満	138名	99名	345名	71名	54名	56名	61名
	5年～10年未満	73名	80名	339名	55名	50名	48名	68名
	10年～15年未満	80名	73名	316名	68名	21名	57名	69名
	15年～20年未満	102名	74名	215名	60名	22名	57名	38名
	20年～25年未満	69名	76名	84名	45名	25名	63名	18名
	25年～30年未満	35名	40名	23名	20名	9名	20名	5名
	30年以上	19名	33名	13名	6名	5名	11名	4名

各消防団の事務局

消防団別	事務局の位置等	
龍ヶ崎市消防団	龍ヶ崎市3710番地	危機管理課 消防防災グループ
牛久市消防団	牛久市中央3丁目15番地1	市民部 交通防災課 危機管理消防防災G
稲敷市消防団	稲敷市犬塚1570番地1	総務部 危機管理課 消防防災係
阿見町消防団	稲敷郡阿見町中央1丁目1番1号	町民生活部 交通防災課 消防係
利根町消防団	利根町大字布川841番地1	総務課 消防交通係
河内町消防団	稲敷郡河内町源清田1183	総務課 交通防災係
美浦村消防団	稲敷郡美浦村大字受領1515	総務部 総務課 消防防災係

所在地一覧



署所名	所在地	電話番号
稲敷広域消防本部	〒301-0837 龍ヶ崎市3571番地の1	TEL 0297-64-3743(代表) FAX 0297-64-3746
龍ヶ崎消防署	〒301-0822 龍ヶ崎市1759番地	TEL 0297-62-5131 FAX 0297-62-5138
新河分署	〒300-1312 稲敷郡河内町長竿5765番	TEL 0297-84-0119 FAX 0297-84-3192
西部出張所	〒301-0007 龍ヶ崎市馴柴町1区23番地の2	TEL 0297-66-0119 FAX 0297-66-8473
牛久消防署	〒300-1233 牛久市栄町4丁目1番地	TEL 029-873-0119 FAX 029-871-4181
東部出張所	〒300-1288 牛久市久野町798番地1	TEL 029-875-0119 FAX 029-875-0219
いなほ消防署	〒300-0507 稲敷市犬塚1570番地2	TEL 029-892-0119 FAX 029-892-1239
桜東分署	〒300-0737 稲敷市上須田355番1	TEL 0299-79-3720 FAX 0299-79-3726
阿見消防署	〒300-0333 稲敷郡阿見町若栗3337番地	TEL 029-887-0119 FAX 029-888-0201
利根消防署	〒300-1622 北相馬郡利根町布川2073番地	TEL 0297-68-3755 FAX 0297-68-8331

